

ЗАО «ЗУБР ОВК» РОССИЯ, 141002, Московская область, г. Мытищи 2, а/я 36

Производитель оставляет за собой право вносить изменения в характеристики изделия без предварительного уведомления. Приведенные иллюстрации не являются обязательными. Ответственность за опечатки исключается.

ЗАТ «ЗУБР ОВК», Московська область, м. Митіщи 2, п/с 36

Виробник залишає за собою право вносити зміни в характеристики виробу без попереднього повідомлення. Приведені ілюстрації не є обов'язковими. Відповідальність за друкарські помилки виключається.

«ЗУБР ОВК» ЖШҚ РЕСЕЙ, Мәскеу облысы, Мытищи қаласы 2, п/ж 36

Өндіруші алдынала ескертусіз құралдың мінездемесіне өзгертулерді қабылдауға құқылы. Көрсетілген суреттеме міндетті болып табылмайды. Жазбадағы жіберілген қателіктер жауапкершілікке тартылмайды

www.zubr.ru

Версия: 020215

Руководство по эксплуатации

Пила цепная электрическая

ЗЦП-2000-02 | ЗЦП-2001-02

RU Русский язык | 3

UA Украинский язык | 13

KZ Казахский язык | 23

ЗЦП-2000-02

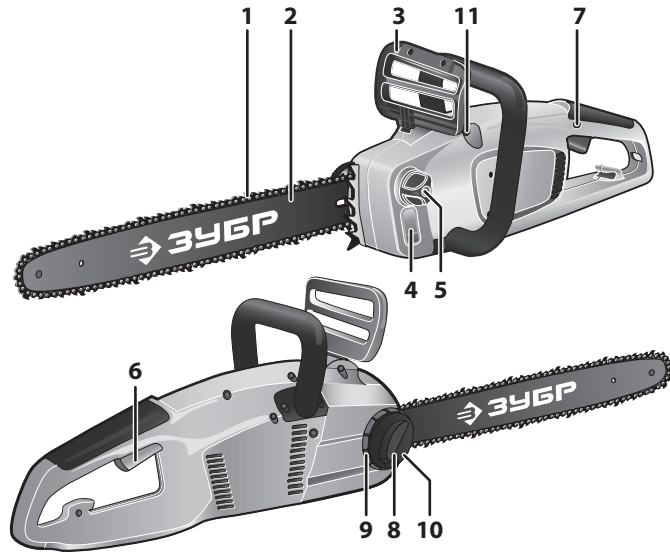

ЗЦП-2001-02

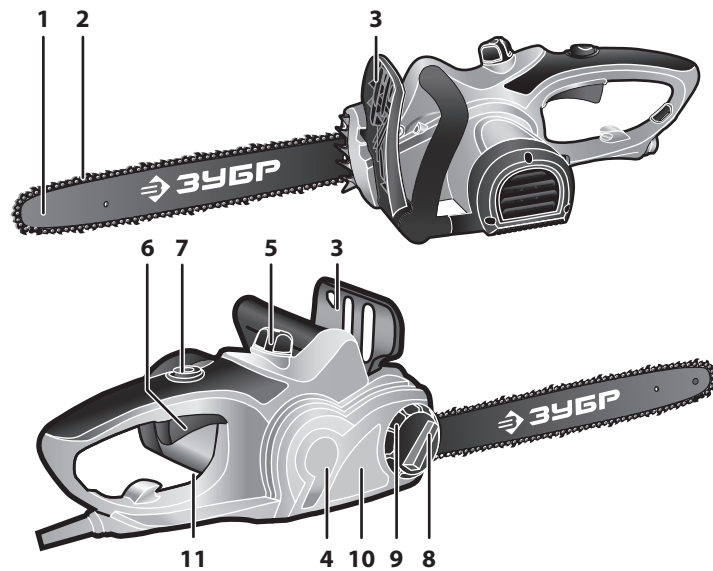

Технические характеристики

Артикул	ЗЦП-2000-02	ЗЦП-2001-02
Номинальное напряжение питания, В	220	220
Частота, Гц	50	50
Номинальная потребляемая мощность, Вт	2000	2000
Частота вращения на холостом ходу, об/мин	8300	5600
Скорость протяжки цепи, м/с	15,5	13,5
Длина шины, мм	405	405
Время срабатывания тормоза цепи, с	0,12	0,12
Объем маслобака, мл	70	300
Тип электродвигателя	однофазный, коллекторный	однофазный, коллекторный
Класс безопасности по ГОСТ 12.2.007.0-75	II класс	II класс
Тип масла для смазки цепи	ЗУБР ЗМПМ	ЗУБР ЗМПМ
Дозированная подача масла	есть	есть
Защита от перегрузки	есть	есть
Система быстрого натяжения цепи	есть	есть
Уровень звуковой мощности (k=3), дБ	107.9	104
Уровень звукового давления (k=3), дБ	94.5	91
Среднеквадратичное виброускорение (k=1.5), м/с ²	2.5	5.07
Длина шнура питания с штепселем, м	0,35	0,35
Масса, кг	5,6	5,5
Срок службы, лет	5	5
Комплект поставки		
Пила цепная	1 шт	1 шт
Цепь ЗУБР 70301-40	1 шт	1 шт
Шина ЗУБР 70201-40	1 шт	1 шт
Кожух шины	1 шт	1 шт
Руководство по эксплуатации	1 экз.	1 экз.

 **ВНИМАНИЕ**

Убедитесь в отсутствии повреждений изделия и комплекта деталей, которые могли возникнуть при транспортировании.

Д
заполняется сервисным центром
заполняется сервисным центром
кызмет керсету орталыгымен толтырылады

Дата приема
Дата приёму
Қабылдау уақыты
Дата выдачи
Дата выдачі
Берілген уақыты
Особые отметки
Особливі відмітки
Айрықша белгілер

М.П.

ОТРИВНОЙ ТАЛОН
ВІДРИВНИЙ ТАЛОН
ЎЗБЕЛИ ТАЛОН

D

Изделие
Виріб
Құрал

Дата продажи
Дата продажу
Сату уақыты

Дата приема
Дата приёму
Қабылдау уақыты

Дата выдачи
Дата выдачі
Берілген уақыты

Клиент
Клієнт
Тапсырыскер

Е
заполняется сервисным центром
заполняется сервисным центром
кызмет керсету орталыгымен толтырылады

Дата приема
Дата приёму
Қабылдау уақыты
Дата выдачи
Дата выдачі
Берілген уақыты
Особые отметки
Особливі відмітки
Айрықша белгілер

М.П.

ОТРИВНОЙ ТАЛОН
ВІДРИВНИЙ ТАЛОН
ЎЗБЕЛИ ТАЛОН

E

Изделие
Виріб
Құрал

Дата продажи
Дата продажу
Сату уақыты

Дата приема
Дата приёму
Қабылдау уақыты

Дата выдачи
Дата выдачі
Берілген уақыты

Клиент
Клієнт
Тапсырыскер

Ф
заполняется сервисным центром
заполняется сервисным центром
кызмет керсету орталыгымен толтырылады

Дата приема
Дата приёму
Қабылдау уақыты
Дата выдачи
Дата выдачі
Берілген уақыты
Особые отметки
Особливі відмітки
Айрықша белгілер

М.П.

ОТРИВНОЙ ТАЛОН
ВІДРИВНИЙ ТАЛОН
ЎЗБЕЛИ ТАЛОН

F

Изделие
Виріб
Құрал

Дата продажи
Дата продажу
Сату уақыты

Дата приема
Дата приёму
Қабылдау уақыты

Дата выдачи
Дата выдачі
Берілген уақыты

Клиент
Клієнт
Тапсырыскер

заполняется сервисным центром
заповняється сервісним центром
кызмет көрсету орталыгымен толтырылады

Сервисный центр _____
Сервісний центр _____
Қызмет көрсету орталығы _____

Мастер _____
Майстер _____
Шебер _____
фамилия / прізвище / тегі

Код неисправности _____
Код несправності _____
Жарамсыздық коды _____

М.П.
сервисного центра
сервісного центру
кызмет көрсету орталыгының

заполняется сервисным центром
заповняється сервісним центром
кызмет көрсету орталыгымен толтырылады

Сервисный центр _____
Сервісний центр _____
Қызмет көрсету орталығы _____

Мастер _____
Майстер _____
Шебер _____
фамилия / прізвище / тегі

Код неисправности _____
Код несправності _____
Жарамсыздық коды _____

М.П.
сервисного центра
сервісного центру
кызмет көрсету орталыгының

заполняется сервисным центром
заповняється сервісним центром
кызмет көрсету орталыгымен толтырылады

Сервисный центр _____
Сервісний центр _____
Қызмет көрсету орталығы _____

Мастер _____
Майстер _____
Шебер _____
фамилия / прізвище / тегі

Код неисправности _____
Код несправності _____
Жарамсыздық коды _____

М.П.
сервисного центра
сервісного центру
кызмет көрсету орталыгының

Инструкции по применению

Устройство

Общий вид изделия:

- 1 Шина
- 2 Пильная цепь
- 3 Щиток механического тормоза
- 4 Окно маслоуказателя
- 5 Заливная горловина для масла
- 6 Выключатель
- 7 Кнопка блокировки включения
- 8 Ручка прижима
- 9 Кольцо натяжения цепи
- 10 Защитная крышка
- 11 Кнопка термopредохранителя

Сборка

Установка пильной цепи:

⚠ ВНИМАНИЕ

Установку шины и регулировку пильной цепи осуществляйте только при отключенном от электрической цепи изделия.

- ▶ открутите ручку прижима **8** и снимите крышку **10** натяжителя;
- ▶ наденьте на шину **1** пильную цепь **2** так, чтобы режущая кромка была направлена в сторону движения цепи (в соответствии с обозначением направления движения на самой цепи);

⚠ ВНИМАНИЕ

Пильная цепь остро заточена. Для защиты рук при установке пильной цепи производите операции только в перчатках.

- ▶ наденьте свободную часть цепи на ведущую звездочку так, чтобы отверстия цепи совпали с зубьями звездочки;
- ▶ установите шину вырезом на шпильку и совместите отверстия с ответными выступами натяжителя;
- ▶ установите обратно крышку **10** и наведите ручку прижима **8**, не затягивая до конца;
- ▶ вращением кольца **9** по часовой стрелке натяните пильную цепь так, чтобы при оттягивании цепи посередине шины она отходила прибли-

зительно на 4-5 мм, не выходя из пазов шины и свободно двигалась от руки;

- ▶ затяните ручку **8**
- ▶ проверьте натяжение цепи еще раз. При необходимости, повторите действия по натяжению цепи.

Примечание! Излишнее ослабление или увеличение затяжки цепи увеличивает износ цепи и шины и снижает качество работы.

Подготовка к работе

Заправка маслом:

- ▶ приготовьте масло (рекомендуем ЗУБР ЗМГПМ);
- ▶ открутите крышку **5** масляного бака и заполните емкость до верха.

⚠ ВНИМАНИЕ

Не эксплуатируйте пилу без масла в системе смазки пильной цепи – это может привести к повреждению масляного насоса, цепи и шины. Данный случай условиями гарантии не поддерживается.

Оденьте подходящую одежду - длинные брюки и закрытую обувь. Не работайте босиком или в открытой обуви.

При работе используйте средства индивидуальной защиты - лицевую маску, щиток, очки, наушники, каску (при валке дерева), защитные перчатки.

Удалите детей и животных из зоны пиления на расстояние не менее 3 метров; при валке деревьев – не менее, чем на 20 м.

Убедитесь в наличии масла в емкости системы смазки цепи.

Убедитесь в отсутствии в распиливаемой заготовке гвоздей, шурупов и прочих посторонних предметов, которые могут повредить пильную цепь или закусить ее и вызвать рывок изделия вперед.

Удалите из зоны пиления (валки дерева) все предметы, которые могут быть повреждены при пиления или падении спиленного объекта.

Перед началом работы убедитесь:

- 1) в работоспособности тормоза пильной цепи:
 - ▶ включите двигатель;
 - ▶ тыльной стороной ладони, удерживающей боковую рукоятку, толкните рычаг тормоза **3**

вперед. Пильная цепь и двигатель должны мгновенно остановиться.

Если цепь останавливается с задержкой более 1 с, прекратите эксплуатацию изделия и обратитесь в сервисный центр;

- ▶ верните рычаг тормоза в исходное положение.



Примечание! Если цепь остановилась, а двигатель продолжает работать, это может привести к перегреву изделия, его заклиниванию и выходу из строя. В этом случае немедленно выключите изделие и обратитесь в сервисный центр.

⚠ ВНИМАНИЕ

Пользоваться изделием при неисправном тормозе ЗАПРЕЩАЕТСЯ

2) в поступлении масла для смазки цепи:

- ▶ поднесите конец шины к светлой поверхности и увеличьте обороты двигателя;
- ▶ через 3–5 сек убедитесь в появлении на поверхности масляной «дорожки» или после остановки цепи убедитесь в наличии масла на цепи.

⚠ ВНИМАНИЕ

В случае отсутствия подачи масла **НЕМЕДЛЕННО** прекратите проверку и обратитесь к разделу «Рекомендации по применению».

Порядок работы

Пиление заготовок.

Распиливаемую заготовку закрепите так, чтобы она не могла перемещаться во время пиления.

Примите во внимание, что при достаточно глубоком пропиле распиливаемые части начинают перемещаться относительно друг друга. Во избежание зажатия цепи, обеспечьте возможность отпиливаемой части отгибаться от неподвижной части:

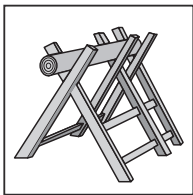

- ▶ при пилении на земле подложите под место пиления опору;
- ▶ при пилении на козлах более короткую часть поместите на весу

- ▶ при пилении очень толстой или очень твердой заготовки делайте пропилы на глубину до 1/3 толщины и поворачивайте заготовку вокруг своей оси до полного распила.

Опиливание веток.

При опиливании веток, не находящихся под натяжением, сначала следует надпилить со

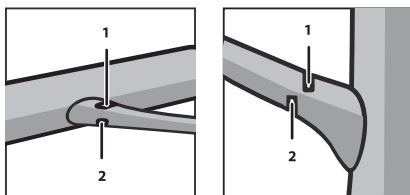

стороны, в которую будет отпадать ветка, затем отпиливать с противоположной стороны. При отпиливании тонкой ветки пазы могут совпа-

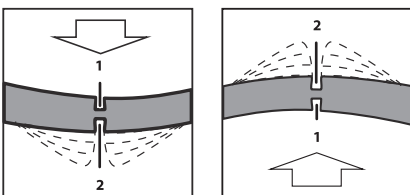

дать, при отпиливании толстой - обязательно иметь смещение.

При опиливании веток, находящихся под натяжением, выполните сначала надпил (на глубину не более 1/3) с внутренней стороны изгиба, потом пропилите с внешней стороны.

Валка деревьев.

Примечание! Поставляемая в комплекте цепь является универсальной для большинства работ. При необходимости выполнения особо сложных работ (например, валка толстых деревьев) используйте специально предназначенные для этого цепи.

Перед началом валки дерева определите естественный наклон дерева и направление ветра, а

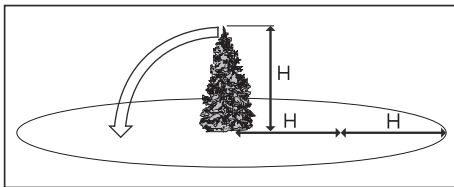

заполняется сервисным центром
заполняется сервисным центром
кызмет керсету орталыгымен толтырылады

Дата приема
Дата приёму
Қабылдау уақыты

Дата выдачи
Дата выдачі
Берілген уақыты

Особые отметки
Особливі відмітки
Айрықша белгілер

M.P.

ОТРИВНОЙ ТАЛОН
ВІДРИВНИЙ ТАЛОН
ЎЗБЕЛИ ТАЛОН

A

Изделие _____
Виріб _____
Құрал _____

Дата продажи _____
Дата продажу _____
Сату уақыты _____

Дата приема _____
Дата приёму _____
Қабылдау уақыты _____

Дата выдачи _____
Дата выдачі _____
Берілген уақыты _____

Клиент _____
Клієнт _____
Тапсырыскер _____

заполняется сервисным центром
заполняется сервисным центром
кызмет керсету орталыгымен толтырылады

Дата приема
Дата приёму
Қабылдау уақыты

Дата выдачи
Дата выдачі
Берілген уақыты

Особые отметки
Особливі відмітки
Айрықша белгілер

M.P.

ОТРИВНОЙ ТАЛОН
ВІДРИВНИЙ ТАЛОН
ЎЗБЕЛИ ТАЛОН

B

Изделие _____
Виріб _____
Құрал _____

Дата продажи _____
Дата продажу _____
Сату уақыты _____

Дата приема _____
Дата приёму _____
Қабылдау уақыты _____

Дата выдачи _____
Дата выдачі _____
Берілген уақыты _____

Клиент _____
Клієнт _____
Тапсырыскер _____

заполняется сервисным центром
заполняется сервисным центром
кызмет керсету орталыгымен толтырылады

Дата приема
Дата приёму
Қабылдау уақыты

Дата выдачи
Дата выдачі
Берілген уақыты

Особые отметки
Особливі відмітки
Айрықша белгілер

M.P.

ОТРИВНОЙ ТАЛОН
ВІДРИВНИЙ ТАЛОН
ЎЗБЕЛИ ТАЛОН

C

Изделие _____
Виріб _____
Құрал _____

Дата продажи _____
Дата продажу _____
Сату уақыты _____

Дата приема _____
Дата приёму _____
Қабылдау уақыты _____

Дата выдачи _____
Дата выдачі _____
Берілген уақыты _____

Клиент _____
Клієнт _____
Тапсырыскер _____

Сведения о приемке и упаковке

Изделие изготовлено и принято в соответствии с требованиями технических условий производителя и признано годным к эксплуатации. Изделие упаковано согласно требованиям технических условий производителя.

Дата выпуска	(число, месяц, год) См. также последние 4 цифры серийного номера (в формате ммгг)
--------------	--

Гарантийный талон

Изделие Виріб Құрал			
Модель Өрнек Модель	№ изделия № Виробу Құрал №		
Торговая организация Торгівельна організація Сауда мекемесі	М.П.		
Дата продажи Дата продажу Сату уақыты			

Изделие получено в исправном состоянии и полностью укомплектовано. Претензий к внешнему виду не имею. С условиями проведения гарантийного обслуживания ознакомлен.

Виріб отриманий в справному стані і повністю укомплектований. Претензій до зовнішнього вигляду не маю. З умовами проведення гарантійного обслуговування ознайомлений.

Құрал жарамды күйде қабылданған және толығымен жинақталған. Сырты пішініне наразылық білдірмеймін. Кепілдемелік қызмет көрсету шарттарымен таныстым.

Подпись покупателя Підпис покупця Сатып алушы қолы	
--	--

Для обращения в гарантийную мастерскую необходимо предъявить изделие и правильно заполненный гарантийный талон.

Для звращения в гарантійну майстерню необхідно пред'явити виріб і правильно заповнений гарантійний талон.

Кепілдемелік шеберханаға ұсыну қажет құралды, дұрыс толтырылған кепілдемелік талонды.

также оцените расположение наиболее тяжелых веток и с учетом этих факторов определите направление падения дерева. Примите меры, чтобы в направлении его падения не находились люди, животные, линии электропередач, телеграфные провода, строения, техника и иные повреждаемые объекты.

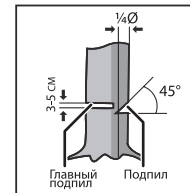

Валку дерева производите в три этапа:

а) Выполните подпил на четверть диаметра ствола со стороны предполагаемого направления падения. Верхний пропил должен быть произведен под углом около 45°, нижний – горизонтально, таким образом, чтобы он пересекся с верхним и не был ниже него.

б) Выполните чуть выше основной пропил со стороны, противоположной подпилу, на глубину 3/4 толщины ствола, обязательно оставив небольшой недопил.

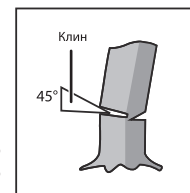

⚠ ВНИМАНИЕ

Для предупреждения заклинивания шины изделия и опасности поражения в случае, если Вы неверно оценили направление падения, вставьте в пропил клин.

3) Убедитесь в отсутствии в зоне падения лю-

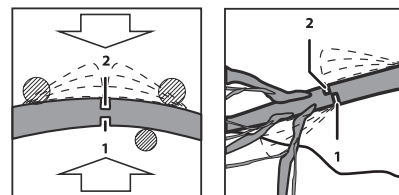

дей и животных, которые могут пострадать при падении дерева. После этого забиванием клина в основной пропил выполните валку дерева.

При разделке стволов, находящихся под натяжением, выполните сначала надпил (на глубину не более 1/3) с внутренней стороны изгиба, потом пропилите с внешней стороны.

Меры безопасности! При валке деревьев строго соблюдайте следующие требования безопасности:

- Отложите работу, если Вы не можете определить зону и направление падения дерева (вследствие темноты, тумана, дождя или переменных порывов ветра).
- Заранее, до окончания подпиливания дерева, предупредите находящихся рядом людей о необходимости принятия мер предосторожности (удаления от зоны падения, уборки повреждаемых предметов и техники);
- При выполнении пропила не перепиливайте ствол полностью, т.к. в этом случае Вы не будете иметь возможность управлять направлением падения дерева;
- Во избежание травм и повреждений при отрыве ствола от основания, отойдите как можно дальше от основания ствола (в сторону, противоположную падению);
- Не подходите к упавшему дереву до тех пор, пока оно полностью не остановится.
- Будьте внимательны при опиливании веток упавшего дерева, особенно тех, на которые опирается ствол. Внутреннее напряжение согнутой ветки может вызвать ее внезапный облом даже при небольшом надпиливание и распрямление в сторону оператора. Также в этом случае возможно начало движения ствола, потерявшего опору, в любом направлении (наиболее вероятно - в сторону оператора).
- Не выполняйте опилование веток поваленного дерева, стоя на самом стволе – в случае начала движения ствола Вы можете серьезно пострадать при падении.

При необходимости или по окончании работы выключите изделие, отпустив клавишу 6 выключателя.

Рекомендации по применению

Перед началом работы осмотрите и визуально проверьте корпус изделия, кабель, а также режущий инструмент на возможные повреждения (сколы, трещины), подвижные части инструмента на их функционирование (включением на короткое время).

Убедитесь, что напряжение вашей сети соответствует номинальному напряжению изделия.

Перед первым использованием изделия вклю-

чите его без нагрузки и дайте поработать 10 – 20 секунд. Если в это время Вы услышите посторонний шум, почувствуете повышенную вибрацию или запах гари, выключите изделие, отсоедините кабель питания от сети и установите причину этого явления. Не включайте изделие, прежде чем будет найдена и устранена причина неисправности.

Изделие предназначено для пиления заготовок из дерева.

ЗАПРЕЩАЕТСЯ:

- ▶ распиливать иные материалы;
- ▶ устанавливать шины и цепи с размерами, отличающимися от указанных в характеристиках;
- ▶ устанавливать поврежденные цепи (со сколами, выкошенными зубьями, трещинами, искривленные, затупленные).

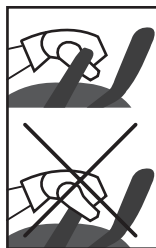

Распиливаемую заготовку закрепите так, чтобы она не могла перемещаться во время пиления.

При пилении соблюдайте следующие рекомендации:

- ▶ Крепко удерживайте изделие двумя руками. Боковую рукоятку удерживайте, плотно обхватив пальцами.

⚠ ВНИМАНИЕ

Во избежание травм, повреждения изделия и окружающих предметов всегда держите изделие ДВУМЯ руками. Не работайте, удерживая изделие одной рукой.

- ▶ Для эффективности пиления поддерживайте максимальные обороты двигателя.
- ▶ При пилении используйте зубчатый упор, упираясь им в распиливаемую заготовку.
- ▶ Принимайте устойчивую позу, т.к. изделие передает на оператора усилие, противоположное направлению движения цепи в месте контакта с заготовкой.
- ▶ Производите пиление нижней частью цепи (движущейся на Вас). Такой способ называется пилением внатяжку.

Примечание! Не рекомендуется производить пиление частью цепи, движущейся в направлении от оператора (такой способ называется

пилением с подталкиванием), т.к. в этом случае изделие передает усилие, направленное в сторону оператора, что, при потере внимания или контроля за изделием, может привести к соскальзыванию рабочей части пилы с заготовки, отскоку и причинению телесных повреждений. При необходимости пиления таким способом будьте особенно внимательны.

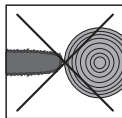

- ▶ Не производите пиление торцевой частью изделия. В этом случае наиболее вероятна опасность отскока изделия в сторону оператора.
- ▶ Не прилагайте излишнего усилия при нажиме на изделие.
- ▶ Регулярно проверяйте натяжение цепи и количество масла в емкости для смазки цепи.

Примечание! В процессе пиления масло в системе смазки цепи расходуется. Следите за уровнем масла в маслобаке и вовремя пополняйте его количество. Работа изделия без смазки и с недостаточной натяжкой цепи увеличивает износ шины и цепи и может привести к их повреждению.

- ▶ Вынимайте изделие из древесины только при вращающейся цепи. При заклинивании цепи немедленно выключите изделие (отпустив клавишу 6). Пиление продолжайте только после устранения причины заклинивания.
- ▶ При заклинивании цепи немедленно выключите изделие выключателем и из сети и примите меры к освобождению цепи.
- ▶ Не пытайтесь освободить цепь из заклинивания работой двигателя на максимальных оборотах – это приводит к преждевременному износу изделия.
- ▶ При зажатии шины в заготовке не пытайтесь вытащить, раскачивая изделие или используя его как рычаг. Выключите изделие. Используйте дополнительные клинья или другой инструмент для того, чтобы расширить паз в заготовке.

При перерывах в работе или перемещениях, во избежание повреждений и травм, выключайте изделие, отпуская клавишу 6.

Не прилагайте излишних усилий при работе с изделием. Это не ускорит процесс пиления, но снизит качество работы и сократит срок службы изделия.

В случае отсутствия подачи масла к цепи (определяется по отсутствию следов масла) выполните следующие действия:

ЫҚТИМАЛ АҚАУЛАР ЖӘНЕ ОНЫ ЖОЮ АМАЛДАРЫ

Қау	Ықтимал себеп	Жою амалдары
Құрал іске қосылмайды	Желіде кернеу жоқ	Желідегі кернеуді тексеріңіз
	Термосақтандырғыш іске қосылды	Құралдың сууын және сақтандырғыштың қосылуын күтіңіз
	Тежеуіш шынжыры қосылған	Тежеуішті өшіріңіз
	Щеткалардың толық тозуы	Ауыстыру жұмыстары туралы қызмет көрсету орталықтарына хабарласыңыз
	Ажыратқыш бұзылған	Жөндеу және ауыстыру жұмыстары туралы қызмет көрсету орталықтарына хабарласыңыз
Құрал толық айналымдарда және толық қуаттылықта жұмыс істемейді	Қозғалтқыш істен шыққан	Жөндеу және ауыстыру жұмыстары туралы қызмет көрсету орталықтарына хабарласыңыз
	Желідегі кернеу төмен	Желідегі кернеуді тексеріңіз
	Щеткалардың тозуы	Ауыстыру жұмыстары туралы қызмет көрсету орталықтарына хабарласыңыз
	Орауыш немесе қозғалтқыштағы орауыш жанды	Жөндеу жұмыстары туралы қызмет көрсету орталықтарына хабарласыңыз
Жұмыс барысында құрал тоқ-тады	Ажыратқыш бұзылған	Жөндеу және ауыстыру жұмыстары туралы қызмет көрсету орталықтарына хабарласыңыз
	Механизм сыналануы	Жөндеу жұмыстары туралы қызмет көрсету орталықтарына хабарласыңыз
	Шынжыр қысылуы	Шынжырды босатыңыз
	Термосақтандырғыш іске қосылды	Құралдың сууын және сақтандырғыштың қосылуын күтіңіз
Қозғалтқыш іске қосылған, бірақ ара шынжыры қозғалмайды	Щеткалардың толық тозуы	Ауыстыру жұмыстары туралы қызмет көрсету орталықтарына хабарласыңыз
	Механизм сыналануы	Ауыстыру жұмыстары туралы қызмет көрсету орталықтарына хабарласыңыз
	Тежеуіш шынжыры қосылған	Тежеуішті өшіріңіз
Құрал қызады	Жетекші жұлдыздан шынжыр ырғып кетті	Жұлдызшаға шынжырды орнатыңыз
	Қарқынды жұмыс режимі, работы, максим-альді жүктемесі бар жұмыс	Жұмыс режимін өзгертіңіз, жүктемені азайтыңыз
	Қоршаған ауа температурасы жоғары, нашар желдету, ауа жаңалағыш саңылаулар ластанған	Температураны төмендетіңіз, жақсы желдетіңіз, ауа жаңалағыш саңылауларын тазартыңыз
	Майдың жеткіліксіздігі, механизм сыналануы	Жөндеу жұмыстары туралы қызмет көрсету орталықтарына хабарласыңыз
Аралату нәтижесі және жылдамдығы қанағаттанарлық емес	Орауыш немесе орауыш үзігі жанған	Жөндеу жұмыстары туралы қызмет көрсету орталықтарына хабарласыңыз
	Ара шынжыры мұқталған	Ара шынжырын қайраңыз немесе ауыстырыңыз
Шынжырдың немесе шинаның шамадан тыс тозуы	Шина тозған	Шинаны ауыстырыңыз
	Май бағінде майсыз аралау	Май бағін маймен толтырыңыз
	Аралаған кезде шамадан тыс күш түседі	Күшті азайтыңыз
	Шынжырға май бармайды	Қызмет көрсету орталықтарына хабарласыңыз

жіберілсе, ол кепілдік бойынша қарастырылмайды. Дилерге немесе қызмет көрсету орталығына жіберілген құралға сатып алушы жауапкершілік тартады.

6) Құралдың ақауларын тегін жөндеу жұмыстары атқарылатын аталған басқа да шағымдар түсіруге рұқсат құқықтардан басқасына біздің кепілдік теңірегінде қарастырылмайды.

7) Кеңейтілген кепілдіктің шарттары бойынша жүргізілген кепілдікті жөндеу жұмыстары орындалған соң, құралдың кеңейтілген кепілдігі ұзартылмайды және жаңартылмайды.

8) Құралдың қызмет көрсету мерзімі 5 жыл.

ОКБ ЗУБР ВОСТОК өндіріс мекенжайлары: А. Тайвань, Тайчунг, Дали, Хуанхо көш., 97; Б. ҚХР, Шанхай, ХонгЧао көш., 808; В. Қытай, Чжэцзян, Данту Хай энд Нью Технолоджи Индастри Парк. Нақты өндіруші мекенжайын – құралдың техникалық жапсырмасынан қараңыз.

▶ открутите крышку масляного бачка и убедитесь в наличии масла. При необходимости долейте;

▶ при наличии масла в бачке возможной причиной может быть завоздушивание масляного тракта. В этом случае создайте избыточное давление в бачке (насосом, легкими) **ПРИ РАБОТЕ** изделия.

Если указанные способы не помогли, обратитесь к разделу возможных неисправностей.

Следите за состоянием шины и цепи. При неудовлетворительном качестве пиления (вибрации, подгорании пропила, закусывании цепи, затрудненном пилении – может быть результатом ослабления натяжения, затупления или потери части зубьев, износа направляющей) замените поврежденный элемент на новый.

Для исключения перегрева при пилении с большой нагрузкой (при твердой древесине, большой силе нажима, повышенной температуре окружающего воздуха) делайте перерывы в работе, достаточные для охлаждения изделия. При перегреве срабатывает термopредохранитель. В этом случае дождитесь остывания изделия и восстановите предохранитель нажатием кнопки **11** (черного цвета).

Выключайте изделие из сети сразу же по окончании работы.

Выключайте изделие только выключателем. Не выключайте, просто отсоединяя кабель от сети (вынимая вилку из розетки).

В процессе эксплуатации периодически (по мере необходимости) требуется натяжение пильного полотна и доливание масла.

Периодически очищайте от грязи и пыли корпус изделия и кабель, вентиляционные отверстия. Все работы по техническому обслуживанию должны проводиться при отключенном от сети кабеле.

Изделие не требует другого специального обслуживания.

Все ремонтные работы должны проводиться только специалистами сервисных центров.

Следите за исправным состоянием изделия. В случае появления подозрительных запахов, дыма, огня, искр следует выключить изделие, отключить его от сети и обратиться в специализированный сервисный центр.

При работах, связанных с возникновением неблагоприятных условий (запыленности, вибра-

ции, повышенном уровне шума), используйте средства индивидуальной защиты.

Если Вам что-то показалось ненормальным в работе изделия, немедленно прекратите его эксплуатацию.

В силу технической сложности изделия, критерии предельных состояний не могут быть определены пользователем самостоятельно. В случае явной или предполагаемой неисправности обратитесь к разделу «Возможные неисправности и методы их устранения». Если неисправности в перечне не оказались или Вы не смогли устранить ее, обратитесь в специализированный сервисный центр. Заключение о предельном состоянии изделия или его частей сервисный центр выдает в форме соответствующего Акта.

Инструкции по безопасности

Установку шины и регулировку пильной цепи осуществляйте только при отключенной от электрической цепи пиле.

Пильная цепь остро заточена. Для защиты рук при установке пильной цепи производите операции только в перчатках.

Пользоваться изделием при неисправном тормозе **ЗАПРЕЩАЕТСЯ**.

Во избежание несчастных случаев, каждый раз перед включением изделия убедитесь, что:

- ▶ пильная цепь не имеет видимых механических повреждений, правильно установлена и натянута;
- ▶ Вы убрали ключи и посторонние предметы от вращающихся частей изделия и из зоны работы;
- ▶ в обрабатываемой заготовке отсутствуют металлические предметы (гвозди, шурупы и т.д.).

Во избежание травм, при работе изделия **НИ В КОЕМ СЛУЧАЕ** не помещайте руки в область пиления. **НЕ ПИЛИТЕ**, удерживая изделие одной рукой.

НИ В КОЕМ СЛУЧАЕ не пилите:

- ▶ незафиксированные заготовки;

► заготовки, размеры которых не позволяют их удерживать;

► несколько заготовок одновременно.

Во избежание травм, повреждения инструмента и окружающих предметов всегда держите пилу двумя руками. Не работайте, удерживая пилу одной рукой.

Не прикасайтесь к работающим, движущимся (под кожухами, крышками) и нагретым частям изделия.

Не включайте и не эксплуатируйте изделие со снятыми защитными кожухами. Под кожухами расположены вращающиеся или нагревающиеся части, контакт с которыми может привести к травмам.

При валке деревьев строго соблюдайте следующие требования безопасности:

► отложите работу, если Вы не можете определить зону и направление падения дерева (вследствие темноты, тумана, дождя или переменных порывов ветра);

► заранее, до окончания подпиливания дерева, предупредите находящихся рядом людей о необходимости принятия мер предосторожности (удаления от зоны падения, уборки повреждаемых предметов и техники);

► при выполнении пропила не перепиливайте ствол полностью, т.к. в этом случае Вы не будете иметь возможность управлять направлением падения дерева;

► во избежание травм и повреждений при отрыве ствола от основания, отойдите как можно дальше от основания ствола (в сторону, противоположную падению);

► не подходите к упавшему дереву до тех пор, пока оно полностью не остановится;

► будьте внимательны при опиливании веток упавшего дерева, особенно тех, на которые опирается ствол. Внутреннее напряжение согнутой ветки может вызвать ее внезапный облом даже при небольшом надпиливание и распрямление в сторону оператора. Также в этом случае возможно начало движения ствола, потерявшего опору, в любом направлении (наиболее вероятно - в сторону оператора);

► не выполняйте опиление веток поваленного дерева, стоя на самом стволе – в случае начала движения ствола Вы можете серьезно пострадать при падении.

Условия транспортирования, хранения и утилизации

Хранить в чистом виде в сухом проветриваемом помещении вдали от источников тепла. Не допускать попадания влаги, воздействия прямых солнечных лучей.

Транспортировать в упаковке производителя.

Отслужившее срок службы изделие, дополнительные принадлежности и упаковку следует экологически чисто утилизировать.

Гарантийные обязательства

Мы постоянно заботимся об улучшении качества обслуживания наших потребителей, поэтому, если у Вас возникли нарекания на качество и сроки проведения гарантийного ремонта, пожалуйста, сообщите об этом в службу поддержки «ЗУБР» по электронной почте на адрес: zubr@zubr.ru.

Данная гарантия не ограничивает право покупателя на претензии, вытекающие из договора купли-продажи, а также не ограничивает законные права потребителей.

Мы предоставляем гарантию на инструменты «ЗУБР» на следующих условиях:

1) Гарантия предоставляется в соответствии с нижеперечисленными условиями (№ 2–8) путем бесплатного устранения недостатков инструмента в течение установленного гарантийного срока, которые доказано обусловлены дефектами материала или изготовления.

2) Гарантийный срок начинается со дня покупки инструмента первым владельцем.

Базовая гарантия

Гарантийный срок составляет 36 месяцев со дня продажи, только при безусловно бытовом использовании инструмента для личных нужд.

Бұл кепіл сатып алушының сатып алу-сату келісім шарт бойынша шағымдану құқығына шек қоймайды, сонымен қатар тұтынушылардың заңды құқықтарына қайшы келмейді.

Біз «ЗУБР» құралдарына кепілдікті келесідей шарттарға тиісті ұсынамыз:

1) Кепілдік төменде аталған шарттарға тиісті (№ 2–8) қарастырылған кепілдік мерзім ішінде материал немесе өндірушінің ақау екендігі дәлелденген соң, құралдың жөндеу жұмыстарын тегін орындау.

2) Кепілдікті мерзім алғашқы сатып алушының сатып алу күнінен басталады.

Негізгі кепілдік

Кепілдікті мерзім сату күнінен бастап, яғни құралды тұрмыстық жағдайда, жеке қолданылған жағдайда 36 айды құрайды.

Кепілдікті мерзім сату күнінен бастап, яғни құралды жоғары қарқындылықты және шамадан тыс ауыр жүктемелері бар индустриалды және өнеркәсіптік жұмыстардан басқасында кәсіби төңіректе, орташа қарқындылықты жүктеме жағдайында 12 айды құрайды.

Кеңейтілген кепілдік

15.02.2012 жылы сатып алынған кепілдікті мерзім барлық электр құралдарына тұрмыстық жағдайда қолданылса, 60 айға дейін ұзартылады және құралды жоғары қарқындылықты және шамадан тыс ауыр жүктемелері бар индустриалды және өнеркәсіптік жұмыстардан басқасында кәсіби төңіректе, орташа қарқындылықты жүктеме жағдайында 36 айға дейін ұзартылады.

Кеңейтілген кепілдік тек қана келесідей шарт бойынша ұсынылады, егер сатып алушы құралды сатып алу сәтінен бастап 4 аптаның ішінде «ЗУБР» компаниясының сайтында тіркелген жағдайда ғана қарастырылады.

Тіркелу тек қана www.zubr.ru өндірушінің сайтындағы Сервис бөлімінде ғана орындалады. Белгілі бір құралдың және белгілі бір құралдың тіркелуін кеңейтілген кепілдік бағдарламасында қатысуды растайтын тіркелу сертификаты болып табылады, оны тіркелу кезінде принтер арқылы басып шығару қажет. Тіркелу сатып алушының тіркелу кезінде жеке мәліметтерін сақтау рұқсатынан кейін ғана мүмкін болады.

3) Кепілдік келесідей жағдайларға қарастырылмайды:

а) Жұмыс барысында және өздігінен тозған бөлшектер, сонымен қатар осындай тозу түрлерінен пайда болған құралдың ақаулары болып табылады.

б) Пайдалану жөніндегі нұсқаулыққа қайшы келетін құрал ақауы немесе құралдың

мақсатына тиісті емес қолдану, қоршаған ортаның қолайсыз жағдайында, өндірістік лайықты емес жағдайында пайдалану, жүктеме немесе жеткіліксіз техникалық қызмет немесе қадағалау болмағандықтан шарт бойынша қарастырылмайды.

в) Құралға мыналардан басқасы, шамадан тыс жүктеменің түсуін көріністері ретінде болып табылады: түстің кетуі, бірден ротор және статордың істен шығуы, бөлшектердің және құрал үзіктерінің деформациясы немесе балқуы, жоғарғы температура салдарынан электр қозғалтқыштың қараюы немесе күйюі.

г) Құралды жоғарғы қарқындылықты жұмыста және шамадан тыс жүктемеде қолдану

д) Құралға профилактикалық және техникалық қызмет көрсету, мысалы: майлау, жуу «ЗУБР» түпнұсқасы емес жабдықтарды/бөлшектерді қолдану салдарынан құралдың істен шығуы

е) Механикалық ақау (жарықтар, нақыстар ж.т.б.) агрессивті ортадан, жоғарғы ылғалдылық және жоғарғы температура, электр құралдың ауа желдеткіш саңылайына бөгде заттардың түсуі, сонымен қатар дұрыс емес сақтау және металл бөлшектердің коррозия салдарынан пайда болған ақаулар.

ж) Қалыпты тозудың салдарынан істен шыққан бұйымдар, тез тозатын бөлшектер және шығын заттар, сондай-ақ жетек белбеулер, аккумулятор блоктары, оқпандар, бағыттауыш роликтер, сақтау былғарылар, цангалар, патрондар, етектер, ара шынжырлары, ара шиналары, жұлдызшалар, шиналар, бұрыштық шеткалар, пышақтар, аралар, абразивтер, тескіш темірлер, бұрғылар, триммерге раналған қармақ баулар ж.т.с.с. жатады.

з) Құралдың құрылымына өзгерістер немесе қосымшалар енгізілуі.

и) Құралдың құндылығына және мақсатына тиісті пайдалануға әсерін тигізбейтін кішігірім ауытпаушылық.

4) Бізбен расталған кепілдікті жағдай төңірегінде ақауды жою «ЗУБР» компаниясының құзыретінде жөндеу немесе ақауы бар құралды жаңасына (келесі ұрпақтағы модельге) ауыстыру болып табылады.

5) Кепілдікті шағымдану кепілдікті мерзім ішінде қабылданады. Бұл үшін ақауы бар құралды құжатта көрсетілген (www.zubr.ru сайтында) қызмет көрсету орталығына тауарды сатып алу уақыты және атауы көрсетілген растайтын кепілдікті талонмен қоса әкеліңіз немесе жіберіңіз. Жоғарыда аталған құралды тіркеу негізінде кеңейтілген 60 айлық немесе 36 айлық кепілдік жарамды болса, кеңейтілген кепілдіктің тіркелу сертификатын көрсетіңіз.

Жартылай немесе толық бөлшектелінген құрал дилерге немесе қызмет көрсету орталығына

Құралдың техникалық күрделілігіне байланысты шекті күйдің критериясы тұтынушы өздігімен анықталмайды. Анық немесе болжамалы ақаудың пайда болған жағдайда «Ақау болуы мүмкін және оларды жою амалдары» туралы Бөлімге назар салыңыз. Егер тізімде ақау көрсетілмесе немесе Сіз оны жоя алмасаңыз, онда арнайы қызмет көрсету орталығына хабарласыңыз. Құралдың шекті күйі немесе оның бөлшектері туралы қорытындыны қызмет көрсету орталығы сәйкес Акт нұсқасында береді.

Қауіпсіздік бойынша нұсқаулар

Электр шынжырлы ара желіден ажыратылғаннан кейін, шинаны және ара шынжырын орнатыңыз.

Ара шынжыры өте өткір ұшталған. Ара шынжырын орнатқанда қолыңызды жарақаттамау үшін қолғапты киіңіз.

Құралды істен шыққан тежеуішпен қолдануға **Тыйым салынады**.

Келеңсіз жағдайлардың алдын алу үшін, әрқашан құралды қосу алдында мынаған назар аударыңыз:

- ▶ ара шынжыры механикалық ақауларсыз дұрыс орнатылған және тартылған;
- ▶ Құралдың айналу бөлшектерінен және жұмыс төңірегінен Сіз кілттерді және бөтен заттарды алшақ қойдыңыз;
- ▶ өңделетін даяр затта металл заттардың жоқтығына (шегелер, бұраңдалардың ж.т.б.) көз жеткізіңіз.

Құралмен жұмыс істегенде аралау кезінде қолыңызды араның арасына салуға **Тыйым салынады**. Аралағанда бір қолмен **ҰСТАМАҢЫЗ**.

АЕШҚАШАН БЫЛАЙ аралауға болмайды:

- ▶ тұрақтанбаған даяр заттарды;
- ▶ ұстауға мүмкін емес даяр заттарды;
- ▶ бір уақытта бірнеше даяр заттарды.

Жарақаттану мен құралды істен шығармас үшін әрқашанда құралды екі қолыңызбен ұстаңыз. Аралағанда бір қолмен **ҰСТАМАҢЫЗ**

Құралдың жұмыс кезінде, қозғалмалы күйінде (былғары, қақпақтарды астында) және құралдың қызған бөлшектерін ұстамаңыз.

Шешілген былғарысы бар құралды қоспаңыз және қолданбаңыз. Былғары астында айналмалы немесе қызған бөлшектер жарақаттануға әкеледі.

Ағашты құлатқанда келесі қауіпсіздік шараларын орындаңыз:

- ▶ жұмысты бастамаңыз, егер Сіз ағаш құлау бағытын (қараңғыда, тұманда, жаңбырда немесе жел ауыспалы соққанда) анықтай алмасаңыз;
- ▶ алдын ала қауіпсіздік шараларын сақтау туралы (ағаш құлау орнынан алшақ болу, зақымдалатын заттар мен техниканы алшақтату) хабарлаңыз;
- ▶ ағаш діңгегін толық араламаңыз, өйткені Сіз ағаштың құлау бағытын анықтай алмайсыз;
- ▶ жарақаттану мен зардап шекпес үшін ағаш негізінен қашық болыңыз (құлаудың қарама-қарсы бетінде болыңыз);
- ▶ құлайтын ағашқа ол толық тоқтамайынша жақындамаңыз;
- ▶ құлаған ағаштың бұтақтарын аралағанда, әсіресе ағаш діңгегі тірелетін бұтақтардан сақ болыңыз. Майысқан бұтақтың ішкі күші оның құлауы шамалы аралағанда болуы мүмкін. Ағаш тірегін жоғалтса, кез келген жаққа (операторға қарай құлауы мүмкін) құлайды;
- ▶ құлаған ағаштың бұтақтарын аралағанда, оның діңгегінде тұру – бұл діңгектің құлау қозғалысында Сіздің қатты соққы алуыңызға әкеледі.

Тасымалдау, сақтау және кәдеге жарату шарттары

Таза күйде жылу көздерінен алшақ, құрғақ, желдетілетін бөлмеде сақтаңыз. Ылғал болуының, тікелей күн сәулелерінің тұсуінің алдын алыңыз.

Өндіруші қаптамасында сақтау қажет.

Жарамдылық мерзімі аяқталған соң, құралды, қосымша жабдықтарды және орамды экологиялық талаптарға сәйкес кәдеге жарату керек.

Кепілдеме міндеттемелері

Біз әрқашанда біздің тұтынушыларға сапалы қызмет көрсетуді жақсартуға қолға алғандықтан, сондықтан да, егер Сіз сапаға және кепілдік жөндеу жұмыстарын мерзімдеріне риза болмасаңыз, бұл жайлы «ЗУБР» қолдау қызметіне мына электрон-дық мекен-жай бойынша хабарласа аласыз: zubr@zubr.ru

Гарантийный срок составляет 12 месяцев со дня продажи при применении инструмента для работ, связанных с профессиональной деятельностью, в условиях нагрузок средней интенсивности, за исключением индустриальных и промышленных работ в условиях высокой интенсивности и сверхтяжелых нагрузок.

Расширенная гарантия

Для всех электроинструментов, купленных после 15.02.2012 г., гарантийный срок продлевается до 60 месяцев при условии безусловно бытового применения, и 36 месяцев в случае применения для работ, связанных с профессиональной деятельностью, в условиях нагрузок средней интенсивности, за исключением индустриальных и промышленных работ в условиях высокой интенсивности и сверхтяжелых нагрузок.

Расширенная гарантия предоставляется только при условии, если владелец регистрирует инструмент в течение 4 недель с момента покупки на сайте компании «ЗУБР».

Регистрация осуществляется только на сайте производителя www.zubr.ru в разделе Сервис. Подтверждением участия в программе расширенной гарантии конкретного инструмента и корректной регистрации инструмента является регистрационный сертификат, который следует распечатать на принтере во время регистрации. Регистрация возможна только после подтверждения покупателем согласия на сохранение личных данных, запрашиваемых в процессе регистрации.

3) Гарантия не распространяется на:

а) Детали, подверженные рабочему и другим видам естественного износа, а также на неисправности инструмента, вызванные этими видами износа

б) Неисправности инструмента, вызванные несоблюдением инструкций по эксплуатации или произошедшие вследствие использования инструмента не по назначению, во время использования при ненормальных условиях окружающей среды, ненадлежащих производственных условий, вследствие перегрузок или недостаточного, ненадлежащего технического обслуживания или ухода. К безусловным признакам перегрузки изделия относятся, помимо прочего: появление цветов побелалости, одновременный выход из строя ротора и статора, деформация или оплавление деталей и узлов изделия, потемнение

или обугливание проводов электродвигателя под действием высокой температуры

в) При использовании изделия в условиях высокой интенсивности работ и сверхтяжелых нагрузок

г) На профилактическое и техническое обслуживание инструмента, например: смазку, промывку

д) Неисправности инструмента вследствие использования принадлежностей, отсутствующих и запасных частей, которые не являются оригинальными принадлежностями/частями «ЗУБР»

е) На механические повреждения (трещины, сколы и т.д.) и повреждения, вызванные воздействием агрессивных сред, высокой влажности и высоких температур, попаданием инородных предметов в вентиляционные отверстия электроинструмента, а также повреждения, наступившие вследствие неправильного хранения и коррозии металлических частей

ж) Принадлежности, быстроизнашивающиеся части и расходные материалы, вышедшие из строя вследствие нормального износа, такие как: приводные ремни, аккумуляторные блоки, стволы, направляющие ролики, защитные кожухи, цанги, патроны, подошвы, пыльные щели, пыльные шины, звездочки, шины, угольные щетки, ножи, пилки, абразивы, сверла, буры, леска для триммера и т.п.

з) Инструмент, в конструкцию которого были внесены изменения или дополнения

и) Незначительное отклонение от заявленных свойств инструмента, не влияющее на его ценность и возможность использования по назначению

4) Устранение неисправностей, признанных нами как гарантийный случай, осуществляется на выбор компании «ЗУБР» посредством ремонта или замены неисправного инструмента на новый (возможно и на модель следующего поколения). Замененные инструменты и детали переходят в собственность компании.

5) Гарантийные претензии принимаются в течение гарантийного срока. Для этого предъявите или отправьте неисправный инструмент в указанный в документации (на сайте www.zubr.ru) сервисный центр, приложив заполненный гарантийный талон, подтверждающий дату покупки товара и его наименование. В случае действия

расширенной 60-месячной или расширенной 36-месячной гарантии на основании упомянутой выше регистрации, к инструменту следует приложить и регистрационный сертификат расширенной гарантии.

Инструмент, отосланный дилеру или в сервисный центр в частично или полностью разобранном виде, под действие гарантии не подпадает. Все риски по пересылке инструмента дилеру или в сервисный центр несет владелец инструмента.

6) Другие претензии, кроме упомянутого права на бесплатное устранение недостатков инструмента, под действие нашей гарантии не подпадают.

7) После гарантийного ремонта на условиях расширенной гарантии, срок расширенной гарантии инструмента не продлевается и не возобновляется.

8) Срок службы изделия составляет 5 лет.

Адреса производств ОКБ ЗУБР ВОСТОК: А. Тайвань, Тайчунг, Дали, ул. Хуанхо, 97; Б. КНР, Шанхай, ул. ХонгЧао, 808; В. Китай, Чжэцзян, Данту Хай энд Нью Технолоджи Индастри Парк. Контактный адрес производства – см. техническую наклейку на изделии.

- ▶ Аралаудың тиімділігін арттыру үшін қозғалтқыш айналымдарын максималды пайдаланыңыз.
- ▶ Аралағанда тіс тіреуішін аралайтын құралға тіреліп пайдаланыңыз.
- ▶ Орнықты бойыңызды ұстаңыз, ара операторға күш салатындықтан, ағашпен қоса қарама-қарсы қозғалыс бағытына контакт болады.
- ▶ Шынжырдың төменгі жағына қарай (Сізге қарай бағытталған) аралаңыз. Осындай іс-әрекет түрі араны тарту деп аталады.

ЕСКЕРТУ! Операторға қарай аралауға болмайды (осындай іс-әрекет итермелеу болып табылады), бұл операторға күш түсіру зейіннің қабылдамауына орай даяр заттың шинадан ауытқуына және жарақаттануға әкеледі. Осындай аралау түрі қажет болса, онда сақ болыңыз.

- ▶ Араның бүйір жағымен араламаңыз. Бұндай жағдайда ара операторға қарай ыргуы мүмкін.
- ▶ Аралағанда аса зор күш салмаңыз.
- ▶ Әрқашан шынжыр тартылуы мен шынжырды майлауға қажетті деңгейді майдың ыдысында болуын қадағалаңыз.

ЕСКЕРТУ! Аралағанда май шынжырды майлау жүйесінде жұмсалады. Май багінің май деңгейін және қажетті уақытта оны толтырыңыз. Құралды майсыз және шынжырын дұрыс тартпау, оны шынжырдың тозуы мен істен шығуына әкеліп соқтырады.

- ▶ Айналымды шынжыр барысында құралды босатып алыңыз. Шынжыр сыналғанға құралды өшіріңіз (6 батырманы басыңыз). Аралауды ақау себебі анықталғаннан кейін іске қосыңыз.
- ▶ Шынжыр сыналғанға құралды міндетті түрде желіден ажыратқышты өшіру арқылы өшіріңіз және шынжырды босату шараларын ұйымдастырыңыз
- ▶ Қозғалтқышты максималды айналымдар жасау арқылы шынжырды босатуға тырыспаңыз, бұл - механизмнің уақытынан бұрын тозуына әкеледі.
- ▶ Даяр зат шынжырды қысса, араны қозғалтпаңыз және оны рычаг ретінде пайдаланбаңыз. Құралды өшіріңіз. Қосымша сыналар арқылы даяр заттың саңылауын кеңейтіңіз.

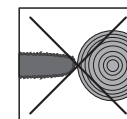

Үзілістер және орын ауыстырғанда құралды жарақаттану мен зардап шекпес үшін 6 батырманы басу арқылы өшіріңіз.

Құралмен жұмыс істегенде шамадан тыс күш түсірмеңіз. Бұл аралаудың үдерісін арттырмайды, керісінше жұмыс сапасын түсіреді және құралдың жұмыс істеу мерзімін азайтады.

Тұйықталу мұнай жеткізу болмаған (мұнай іздері болмаған анықталады сияқты), осы қадамдарды орынданыз:

- ▶ мұнай резервуарының қақпағын бұрап ашыңыз және мұнай бар екеніне көз жеткізіңіз. Егер қажет болса, үстел;
- ▶ мұнай резервуарын болса мұнай желдету жолдарының ықтимал себеп болуы мүмкін. Өнімді өңдеу кезінде осы жағдайда, резервуарда (сорғы жарық) оң қысым жасайды.

Бұл әдістер көмектеседі болмаса, ықтимал кемшіліктер қараңыз.

Шина және шынжырды тексеріңіз. Аралаудың қанағаттанарлық емес сапасы (діріл, даяр заттың күюі, шынжырдың тістелуі, қиын аралау бұл тартылудың әлсіз болуынан, мұқталғандықтан немесе тістеуіштердің жоқтығынан, бағыттауыштың тозғанынан болуы мүмкін) зақымдалған элементті жаңасына ауыстырыңыз.

Үлкен жүктемемен аралағанда (қатты ағашты, үлкен қысу күшімен, қоршаған ауа температурасының жоғары болуы жұмыс барысында құралдың сууына қажетті үзілістер жасаңыз. Қызған кезде термосақтандырығыш іске қосылады. Бұндай жағдайда құралдың сууын күтіңіз және 11 пернені басу арқылы сақтандырығышты іске (қара түсті) қосыңыз.

Жұмыс аяқталған соң, құралды желіден өшіріңіз.

Құралды тек қана ажыратқыш арқылы өшіріңіз. Желіден сым желіні өшіру арқылы (розеткадан ток көзін ажыратыңыз) ажыратпаңыз.

Қолдану кезінде әрдайым (қажет болса) ара бетін тарту мен маймен қамтамасыздау қажет.

Әрдайым құрал корпусын және сым желіні, желдету саңылауларын шаңтозаңнан тазар-тыңыз. Барлық техникалық жұмыстар желіден сым желі ажыратылған күйде жүзеге асуы тиіс.

Құрал арнайы қызмет көрсетуді қажет етпейді.

Барлық жөндеу шаралары арнайы қызмет көрсету орталықтарында орындалуы керек.

Құралдың жарамдылығын тексеріп отырыңыз. Бөтен иіс, түтін, от, от жарқыны пайда болса, онда құралды желіден ажыратыңыз және арнайы қызмет көрсету орталығына хабарласыңыз.

Жағымсыз жағдайлар кезінде жұмыс барысында (шамадан тыс шаңның, дірілдің, шу деңгейінің жоғары болуы) жеке сақтау құралдарын пайдаланыңыз.

Егер құрал дұрыс істемесе, онда оны мүлдем пайдалануды тоқтатыңыз.

б) Негізгі араланған орыннан қарамақарсы ағаш діңгегі $\frac{3}{4}$ тереңдікте шамалы араланған күйінде болуы керек.

⚠ НАЗАР АУДАРЫҢЫЗ

Ара шинасының сыналануыныңжәне жарақаттанудың алдын алу үшін, егер Сіз ағаш құлау бағытын дұрыс емес анықтасаңыз, аралағанда сынаны қолданыңыз

3) Ағашты құлату адында ешқандай адамдардың, жануарлардың, тоқ көзімен қамтамассыздау байланыстарының, телеграф тасымалдауыштарының және заттардың болмауын қадағалаңыз. Содан кейін негізді аралағанда сынаны қолдану арқылы ағашты құлатыңыз.

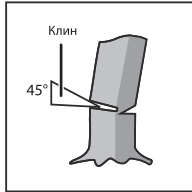

Биіктікте болған шыбықтарды аралағанда ішкі қуысынан шамалы аралаңыз (1/3 тереңдікте), кейін сыртқы жағын аралаңыз.

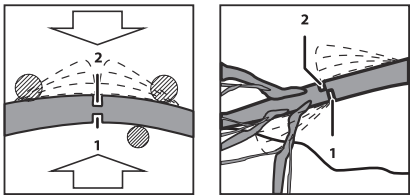

Қауіпсіздік шаралары! Ағашты құлатқанда келесі қауіпсіздік шараларын орындаңыз:

- Жұмысты бастамаңыз, егер Сіз ағаш құлау бағытын (қараңғыда, тұманда, жаңбырда немесе жел ауыспалы соққанда) анықтай алмасаңыз.
- Алдын ала қауіпсіздік шараларын сақтау туралы (ағаш құлау орнынан алшақ болу, зақымдалатын заттар мен техниканы алшақтату) хабарлаңыз;
- Ағаш діңгегін толық араламаңыз, өйткені Сіз ағаштың құлау бағытын анықтай алмайсыз.
- Жарақаттану мен зардап шекпес үшін ағаш негізінен қашық болыңыз (құлаудың қарамақарсы бетінде болыңыз);
- Құлайтын ағашқа ол толық тоқтамайынша жақындамаңыз.
- Құлаған ағаштың бұтақтарын аралағанда, әсіресе ағаш діңгегі тірелетін бұтақтардан сақ болыңыз. Майысқан бұтақтың ішкі күші оның құлауы шамалы аралағанда болуы мүмкін. Ағаш тірегін жоғалтса, кез келген жаққа (операторға қарай құлауы мүмкін) құлайды.

- Араланатын ағашта аралау Сіздің қатты соққы алуыңызға әкеледі. Құралдың қажет болса немесе аяқталғанда өшіру үшін 6 ажыратқыштың пернесін басыңыз.

Қолдану жөніндегі нұсқау

Жұмыс бастамас бұрын құралдың корпусын, сым желіні, сонымен қатар қиюшы құралда ақаудың (нақыс, сызаттың) жоқтығына, қозғалмалы бөлшектердің (аз уақытта қосу арқылы) жарамдылығын тексеріңіз.

Сіздің желіңіздегі кернеу электр құралдың атаулы кернеуіне сәйкес екендігіне көз жеткізіңіз.

Ең алғаш рет немесе ұзақ уақыттан кейін құралды пайдаланғанда оны қосыңыз және ол 10 – 20 с бос жүрісте іске қосылсын. Егер осы уақытта Сіз бөтен шуды естісеңіз, зор дірілді естісеңіз немесе жану иісін сезсеңіз, онда құралды өшіріңіз, розеткадан тоқ көз сымның ажыратқышын ажыратыңыз және осы ақаудың себебін анықтаңыз. Құралды істен шығу себебі анықталғанға дейін қоспаңыз.

Құрал ағаштан жасалған даяр заттарды аралауға арналады.

ТҮЙІМ САЛЫНАДЫ:

- басқа бұйымдарды аралауға;
- сипаттамаларға сәйкес емес шина мен шынжырды орнатуға;
- зақымдалған шынжырларды орнатуға (нақыстары бар, үгітілген тістеуіштермен, сызаттары бар, майысқан, мұқталған).

Даяр затты аралағанда оны қозғалмайтындай етіп орнатыңыз.

Аралағанда келесі кеңестерді орындаңыз:

- суретте көрсетілгендей екі қолыңызбен құралды мықты ұстаңыз. Бүйір тұтқаны саусақтарыңызбен қатты ұстаңыз

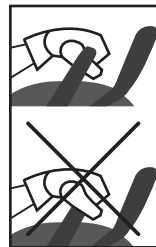

⚠ НАЗАР АУДАРЫҢЫЗ

Жарақаттану мен құралды істен шығармас үшін әрқашанда құралды ЕКІ қолыңызбен ұстаңыз. Араны бір қолыңызбен ұстап, жұмыс істемеңіз.

ВОЗМОЖНЫЕ НЕИСПРАВНОСТИ И МЕТОДЫ ИХ УСТРАНЕНИЯ

Неисправность	Возможная причина	Действия по устранению
Изделие не включается	Нет напряжения в сети	Проверьте напряжение в сети
	Сработал термopедохранитель	Дождитесь остывания изделия и восстановите предохранитель
	Включен тормоз цепи	Выключите тормоз
	Полный износ щеток	Обратитесь в сервисный центр
	Неисправен выключатель	Обратитесь в сервисный центр
Изделие не развивает полных оборотов или не работает на полную мощность	Неисправен двигатель	Обратитесь в сервисный центр
	Низкое напряжение сети	Проверьте напряжение в сети
	Износ щеток	Обратитесь в сервисный центр
	Сгорела обмотка или обрыв в обмотке двигателя	Обратитесь в сервисный центр
	Неисправен выключатель	Обратитесь в сервисный центр
Изделие остановилось при работе	Заклинивание в механизме	Обратитесь в сервисный центр
	Зажим цепи	Освободите цепь
	Износ щеток	Обратитесь в сервисный центр
	Неисправен выключатель	Обратитесь в сервисный центр
Двигатель работает, но пильная цепь не движется	Заклинивание механизма	Обратитесь в сервисный центр
	Включен тормоз цепи	Выключите тормоз
Изделие перегревается	Цепь соскочила с ведущей звездочки	Установите цепь на звездочку
	Интенсивный режим работы, работа с максимальной нагрузкой	Измените режим работы, снизьте нагрузку
	Высокая температура окружающего воздуха, слабая вентиляция, засорены вентиляционные отверстия	Примите меры к снижению температуры, улучшению вентиляции, очистке вентиляционных отверстий
	Недостаток смазки, заклинивание в механизме	Обратитесь в сервисный центр
Результат или скорость пиления неудовлетворительные	Сгорела обмотка или обрыв в обмотке	Обратитесь в сервисный центр
	Затуплена пильная цепь	Заточите или замените пильную цепь
Повышенный износ цепи или шины	Изношена шина	Замените шину
	Пиление без масла в маслобаке	Заправьте маслобак
	Повышенный нажим на изделие при пилении	Уменьшите нажим
Отсутствие подачи масла к цепи	Масло не поступает к цепи	Обратитесь в сервисный центр
	Отсутствие масла в бачке	Заправьте бачок маслом
	Воздушная пробка в тракте	Создайте избыточное давление в бачке

Шановний покупець!

При покупці виробу:

- ▶ вимагайте перевірки його справності шляхом пробного включення, а також комплектності згідно комплекту постачання.

⚠ УВАГА

Перевірку проводить **ЛИШЕ** при заправленому бачку подачі масла.

- ▶ переконаєтесь, що гарантійний талон оформлений належним чином і містить дату продажу, штамп магазину і підпис продавця.

Перед першим включенням виробу уважно вивчіть цей посібник по експлуатації і суворо виконуйте вказані в нім вимоги. Лише так ви зможете навчитися правильно поводитися з інструментом і уникнете помилок і небезпечних ситуацій.

Зберігаєте дане керівництво протягом всього терміну служби Вашого інструменту.

Пам'ятаєте! Електроінструмент є джерелом підвищеної травматичної небезпеки.

Призначення і сфера застосування

Пила ланцюгова електрична призначена для валання дерев, а також для пиляння гілок, обрізання суччя, пиляння дерев'яних балок, дощок і тому подібне

Уважно прочитайте це керівництво по експлуатації і Додаток «Загальні правила техніки безпеки». Лише так Ви зможете навчитися правильно, працювати і поводитися з виробом і уникнете помилок і небезпечних ситуацій.

Пила ланцюгова електрична призначена для не-тривалих робіт в побутових умовах, в районах з помірним кліматом, з характерною температурою

від -10 до +40С, відносною вологістю повітря не більше 80% і відсутністю прямої дії атмосферних опадів і надмірної запиленості повітря.

Виріб відповідає вимогам:

- ▶ Технічного регламенту Митного союзу ТР ТС 004/2011 «Про безпеку низьковольтного устаткування» ст. 4, абзаци 1-5, 9;
- ▶ ТР ТС 020/2011 «Електромагнітна сумісність технічних засобів» ст. 4, абзаци 2, 3.

Цей посібник містить найповніші відомості і вимоги, необхідні і достатні для надійної, ефективної і безпечної експлуатації виробу.

У зв'язку з постійною діяльністю по удосконаленню виробу, виробник залишає за собою право вносити до його конструкції незначні зміни, не відбиті в цьому посібнику і які не впливають на ефективну і безпечну роботу інструменту.

ЕСКЕРТУ! Егер шынжыр қозғалысын тоқтатса, ал қозғалтқыш жұмысын жалғастырса, бұл құралдың қызуына, оның оқшаулануына және істен шығуына әкеледі. Бұндай жағдайда құралды міндетті түрде өшіріңіз және қызмет көрсету орталығына хабарласыңыз.

⚠ НАЗАР АУДАРЫҢЫЗ

Құралды істен шыққан тежеуішпен қолдануға **ТҮЙІМ САЛЫНАДЫ**.

2) шынжырды майлағанда май бар екендігін тексеру:

- ▶ шинаның соңын ашық үстіртке жақындатыңыз және қозғалтқыш айналымдарын арттырыңыз;
- ▶ 3-5 секундтан кейін бетінде май «жолағының» пайда болғанына көз жеткізіңіз немесе шынжыр тоқтағаннан кейін, май бар екендігін тексеріңіз.

⚠ НАЗАР АУДАРЫҢЫЗ

Мұнай жеткізу болмаған дереу тексеру және «Пайдалану нұсқаулықтың» бөлімін қараңыз тоқтату.

Жұмыс реті

Даяр заттарды аралау.

Даяр затты аралағанда оны қозғалмайтындай етіп орнатыңыз.

Аралағанда бөлшектер ауытқу арқылы бір-біріне үйкелісетінін есте сақтаңыз. Үйкеліс кезінде шынжырдың қысылуын алдын алу үшін араланған бөлшек қозғалмайтын бөлшектен қозғалысын бірбіріне қатысты болмауы керек:

- ▶ жерде аралағанда аралау орнына тірек қойыңыз;
- ▶ серкеде аралағанда қысқа бөлігінің салмағын тепеңдікте ұстаңыз;
- ▶ егер даяр зат өте қалың және өте қатты болған жағдайда, 1/3 тереңдікте аралаңыз және даяр затты толық аралануына дейін өз осі бойымен бұрып отырыңыз.

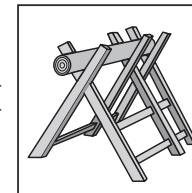

Шыбықтарды аралау.

Шыбықты аралағанда, бастарын ең алдымен құлайтын жағына қарай аралаңыз, шыбық құлайтын жаққа қарай кейінірек, қарамақарсы жағын аралаңыз. Жұқа шыбықты аралағанда

саңылаулар ауытқымайды, ал қалыңдарда ауытқиды.

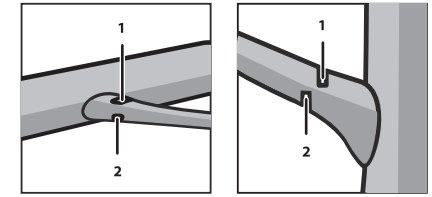

Биіктікте болған шыбықтарды аралағанда ішкі құысынан шамалы аралаңыз (1/3 тереңдікте), кейін сыртқы жағын аралаңыз.

Ағаштарды құлату.

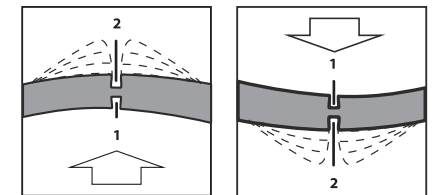

ЕСКЕРТУ! Жиынтықтағы ара шынжыры әмбебап қолдануға арналады. Жұмыс күрделілігіне қарай (мысалы, қалың ағаштарды құлату) арнайы шынжырды пайдаланыңыз.

Ағашты құлату алдында оның құлауы мен жел бағытын анықтаңыз, ағаштың құлауын олардың ең үлкен бұталары бойынша анықтаңыз. Ағашты құлату алдында ешқандай адамдардың, жануарлардың, тоқ көзімен қамтамасыздау байланыстарының, телеграф тасымалдауыштарының, ғимараттың, техниканың және зақымдалынатын объектілердің болмауын қадағалаңыз.

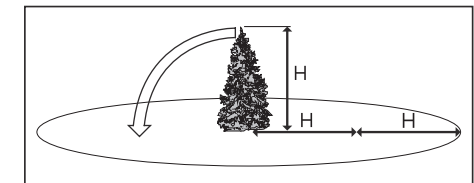

Ағаш құлатуды үш этапта жүзеге асырыңыз:

а) Құлауға қарай ағаштың төрттен бір бөлігін аралаңыз. Жоғарғы аралау 45° бойымен, төменгісі горизонтальді болсын, яғни жоғарымен қиылыссын және одан төмен емес болуы тиіс

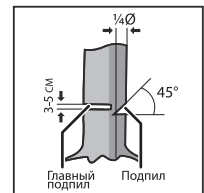

Қолдану жөніндегі нұсқау

Жабдық

Құралдың жалпы сипатын (суретте қараңыз)

- 1 Шина
- 2 Ара шынжыры
- 3 Механикалық тежеуіштің сауыты
- 4 Май көрсеткішінің терезесі
- 5 Май құюға арналған құю қылтасы
- 6 Ажыратқыш
- 7 Ажыратқышты оқшауландыру пернесі
- 8 Қысқыш тұтқасы
- 9 Шынжыр тарту сақинасы
- 10 Сақтау қақпағы
- 11 Термосақтандырғыш пернесі

Жинау

⚠ НАЗАР АУДАРЫҢЫЗ

Құрал желіден ажыратылғаннан кейін, шинаны және ара шынжырын орнатыңыз және реттеңіз.

- ▶ 8 қысқыш тұтқасын бұрап алыңыз және 10 жүктеме қақпағын шешіңіз;
- ▶ 2 шинаға 1 ара шынжырын қиюшы жиектері шынжыр қозғалысын қамтитындай етіп, (шынжырда көрсетілген бағыттарға сәйкес) кигізіңіз;

⚠ НАЗАР АУДАРЫҢЫЗ

Ара шынжыры өте өткір ұшталған. Ара шынжырын орнатқанда қолыңызды жарақаттамау үшін қолғапты киіңіз.

- ▶ жетекші жұлдызшаға ара шынжырының бос бөлігін шынжыр тетіктері жұлдызша тістерімен сәйкес келетіндей кигізіңіз;
- ▶ шина ойығына шпильканы кигізіңіз және тартушының тетіктерін байланыстырыңыз;
- ▶ 10 қақпақты қайта орнатыңыз және 8 қысқыш тұтқаны соңына жеткізбей бекітіңіз;
- ▶ ара шынжырын сағат тілшесіне қарай 9 айналу сақинасына шинаның ортасында шынжыр тарту кезінде 4-5мм ауытқууын шиналар саңылауын шықпауын қамтамасыздандыңыз және қолдан алшақ болсын;
- ▶ 8 тұтқаны қатайтыңыз;

- ▶ тағы да шынжыр тартылуын тексеріңіз. Қажет болса, шынжырды тағы тартыңыз.

ЕСКЕРТУ! Шынжырды шамадан тыс босату немесе шынжыр тартылуын ұзарту шынжырды тозуға және жұмыс сапасының төмендеуіне әкеледі.

Жұмысқа дайындық

Май құю:

- ▶ майды дайындаңыз (ЗУБР ЗМГМ кеңес етеміз);
- ▶ 5 май багінен қақпақты бұрап алыңыз және жоғарғы деңгейіне дейін ыдысты толтырыңыз.

⚠ НАЗАР АУДАРЫҢЫЗ

Араны майсыз қолдану оның ара шынжыр майлау жүйесінің зақымдануы – бұл шынжыр мен шинаның істен шығуына әкеледі. Осы ақау кепілдемелікпен қарастырылмайды.

Қажетті киіміңізді киіңіз – ұзын шалбар мен жабық аяқ киім. Жалаң аяқ немесе ашық аяқ киіммен жұмыс істеуге тиым салынады.

Жұмыс барысында сақтау шараларын бетпердені, қалқаншаны, көзілдірікті, құлаққапты, қасқаны (ағашты аралағанда) сақтау қолғабын киіңіз.

3м қашықтықта аралау кезінде балалар мен жануарлардан аулақ ұстаңыз, орманды аралағанда 20м қашықтықта олар алшақ болсын.

Араның майлау жүйесінде май бар екендігіне көз жеткізіңіз.

Даяр затта шегенің, бұрандалы шегенің және бөтен заттардың жоқтығына көз жеткізіңіз, өйткені, олар ара шынжырының зақымдануына және араның алға қарай кетуіне әкеледі.

Аралау кезінде (орманды аралағанда) барлық заттарды зақымданбауы мен араланған объектінің оларға құламауы үшін алшақ қойыңыз.

Жұмыс бастамас бұрын мынаған көз жеткізіңіз:

- 1) қозғалтқышты іске қосыңыз;

- ▶ алақанның ішкі жағымен бүйір тұтқаны ұстай отырып, 3 тежеуішті алға қарай итеріңіз. Ара шынжыры мен қозғалтқыш бірден тоқтауы қажет. Егер шынжыр 1 секундке таяу кешігіспен тоқтаса, онда құралды пайдалануды тоқтатыңыз және қызмет көрсету орталығына хабарласыңыз;



- ▶ тежеуіштің рычагын қалпына келтіріңіз.

ТЕХНІЧНІ ХАРАКТЕРИСТИКИ

Артикул	ЗЦП-2000-02	ЗЦП-2001-02
Напруга мережі живлення, В	220	220
Частота струму, Гц	50	50
Номинальна споживча потужність, Вт	2000	2000
Номинальна частота обертання, об/хв	8300	5600
Швидкість протягання ланцюга, м/с	15,5	13,5
Довжина шини, мм	405	405
Гальмо ланцюга, мс	0,12	0,12
Об'єм маслобака, мл	70	300
Тип електродвигуна	однофазний, колекторний	однофазний, колекторний
Клас безпеки по ГОСТ 12.2.007.0-75	II Клас	II Клас
Тип масла для мастила ланцюга	ЗУБР ЗМГМ	ЗУБР ЗМГМ
Дозована подача масла	є	є
Захист від перевантаження	є	є
Система швидкого натягнення ланцюга	є	є
Рівень звукової потужності (k=3), дБ	107.9	104
Рівень звукового тиску (k=3), дБ	94.5	91
Середньоквадратичне віброприскорення (k=1.5), м/с ²	2.5	5.07
Довжина шнура живлення з штепселем, м	0,35	0,35
Маса виробу, кг	5,6	5,5
Термін служби, років	5	5

Комплектність виробу

Пила ланцюгова	1 шт	1 шт
Ланцюг пильний ЗУБР 70301-40	1 шт	1 шт
Шина ЗУБР 70201-40	1 шт	1 шт
Кожух шини	1 шт	1 шт
Інструкція з експлуатації	1 шт.	1 шт.

⚠ УВАГА

Переконаєтеся у відсутності пошкоджень виробу і приладу, яке могло виникнути при транспортуванні.

Інструкції по використанню

Будова

Загальний вигляд виробу:

- 1 Шина
- 2 Пильний ланцюг
- 3 Щиток механічного гальма
- 4 Вікно маслопокажчика
- 5 Заливна горловина для масла
- 6 Вимикач
- 7 Кнопка блокування включення
- 8 Ручка притиску
- 9 Кільце натягнення ланцюга
- 10 Захисна кришка
- 11 Кнопка термозапобіжника

Збірка

Установка пильного ланцюга:

УВАГА

Установку шини і регулювання пильного ланцюга здійснюйте лише при відключеному від електричного ланцюга виробі.

- ▶ відкрутіть ручку притиску **8** і зніміть кришку **10** натяжчика;
- ▶ надіньте на шину **1** пильний ланцюг **2** так, щоб ріжуча кромка була направлена у бік руху ланцюга (відповідно до позначення напрямку руху на самому ланцюзі);

УВАГА

Пильний ланцюг гостро заточений. Для захисту рук при установці пильного ланцюга виконуйте операції лише в рукавичках.

- ▶ надіньте вільну частину ланцюга на провідну зірочку так, щоб отвори ланцюга збіглися із зубами зірочки;
- ▶ встановіть шину вирізом на шпильку і поєднайте отвори з у відповідності із виступами натяжчика;
- ▶ встановіть назад кришку **10** і наверніть ручку притиску **8**, не зтягаючи до кінця;
- ▶ обертанням кільця **9** за годинниковою стрілкою натягніть пильний ланцюг так, щоб при зволіканні ланцюга посередині шини вона відходила приблизно на 4-5 мм, не виходячи з пазів шини і вільно рухалася від руки;

- ▶ зтягніть ручку **8**;
- ▶ перевірте натягнення ланцюга ще раз. При необхідності, повторіть дії з натягнення ланцюга.

Примітка! Зайве ослаблення або збільшення зтягування ланцюга збільшує знос ланцюга і шини і знижує якість роботи.

Підготовка до роботи

Заправка маслом:

- ▶ приготуйте масло (рекомендуємо ЗУБР ЗМПМ);
- ▶ відкрутіть кришку **5** масляного бака і заповніть ємкість до верху.

УВАГА

Не експлуатуйте пилу без масла в системі змащення пильного ланцюга – це може привести до пошкодження масляного насоса, ланцюга і шини. Даний випадок умовами гарантії не підтримується.

Одягніть відповідний одягдовгі брюки і закрите взуття. Не працюйте босоніж або у відкритому взутті.

При роботі використовуйте засоби індивідуального захисту - лицьову маску, щиток, окуляри, навушники, каску (при валянні дерев), захисні рукавички.

Видаліть дітей і тварин із зони пиляння на відстань не менше 3 метрів; при валянні дерев – не менше, ніж на 20 м.

Переконайтеся в наявності масла в ємкості системи мастила ланцюга.

Переконайтеся у відсутності в заготовці, що розпилюється, цвяхів, шурупів і інших сторонніх предметів, які можуть пошкодити пильний ланцюг або закусити її і викликати ривок виробу вперед.

Видаліть із зони пиляння (валяння дерев) всі предмети, які можуть бути пошкоджені при пилянні або падінні спіяного об'єкту.

Перед початком роботи переконайтеся:

- 1) у працездатності гальма пильного ланцюга:
 - ▶ включіть двигун;
 - ▶ тильною стороною долоні, що утримує бічну рукоятку, штовхніть важіль гальма **3** вперед. Пильний ланцюг і двигун повинні миттєво

ТЕХНИКАЛЫҚ СИПАТТАМАСЫ

Артикул	ЗЦП-2000-02	ЗЦП-2001-02
Желідегі қуат көз кернеуі: В	220	220
Тоқ жиілігі, Гц	50	50
Атаулы тұтыну қуаты, Вт	2000	2000
Атаулы айналу жиілігі, айналым/мин	8300	5600
Шынжыр тарту жылдамдығы, м/с	15,5	13,5
Шина ұзындығы, мм	405	405
Шынжыр тежеуіші, мс	0,12	0,12
Бак көлемі, мл	70	300
Электр қозғалтқыш түрі	бір фазалық, жинауыш	бір фазалық, жинауыш
Класс қауіпсіздік бойынша МСТ 12.2.007.0-75	II Класс	II Класс
Шынжырды майлайтын май түрі	ЗУБР ЗМПМ	ЗУБР ЗМПМ
Мөлшерленген май берілісі	бар	бар
Жүктемеден сақтау	бар	бар
Шынжырды тез тарту жүйесі	бар	бар
Дыбыс қуатының деңгейі (k=3), дБ	107.9	104
Дыбыс қысымының деңгейі (k=3), дБ	94.5	91
Орташа квадратты діріл тездеткіші (k=1.5), м/с ²	2.5	5.07
Штепсель тоқ көзі өтетін сым ұзындығы, м	0,35	0,35
Құрал салмағы, кг	5,6	5,5
Жұмыс істеу мерзімі, жыл	5	5

Құрал жиынтықтылығы

Шынжырлы ара	1 дана	1 дана
ЗУБР 70301-40 шынжырлы ара	1 дана	1 дана
ЗУБР 70201-40 шина	1 дана	1 дана
Шина былғарысы	1 дана	1 дана
Пайдалану жөніндегі нұсқау	1 нұсқа	1 нұсқа

НАЗАР АУДАРЫҢЫЗ

Тасымалдау кезінде құралдың және бұйымдар жиынтығының зақымданбағандығына көз жеткізіңіз.

Құрметті сатып алушы!

Құралды сатып алғанда:

- ▶ сынақ қосу арқылы оның іске қосылу дұрыстығын, сонымен қатар тасымалдау жиынтығына сәйкес жиынтықтың болуын тексеріңіз.

⚠ НАЗАР АУДАРЫҢЫЗ

Тексеру кезде ғана толтырылады танк мұнай жеткізу жүзеге асырылады.

- ▶ кепілдік талоны дұрыс рәсімделгендігіне және сату уақыты, дүкен мөрі және сатушы қолының барына көз жеткізіңіз.

Алғаш рет құралды қосар алдында осы пайдалану жөніндегі нұсқауды мұқият оқыңыз және аталған талаптарды бұлжытпай орындаңыз.

Сіздің аспабыңыз қызмет көрсеткенге дейін осы паспортты сақтаңыз.

Есте сақтаңыз! Электр құралы жарақаттану қауіптілігі орасан зор көз болып табылады.

Тағайындалуы және қолдану аймағы

Электр шынжырлы ара ағашты, сонымен қатар шыбықтарды, бұтақтар кесінділерін, ағаш арқалықтарын, тақтайларды ж.т.б. аралауға арналады.

Бұл пайдалану жөніндегі нұсқауды және қосымшаны мұқият оқыңыз, соның ішінде «Жалпы техникалық қауіпсіздік ережелеріне» назар аударыңыз. Осылайша Сіз құралды дұрыс пайдаланасыз да, және қауіпқатердің алдын аласыз.

Электр шынжырлы ара аз уақыт ішінде орташа қарқындылық үдерісінің шамасы -10 -тан +40 С температура мен ауаның 80% ылғалдылығына қатысты қоңыржай климат төңірегінде, тікелей атмосфера шөгінділерінің болмауынан және ша-

мадан тыс ауаның шаңдануынан сақтап, пайдалануға арналады.

Құрал талаптарға сәйкес келеді:

- ▶ Кеден одағының техникалық регламенті бойынша КО ТР 004/2011 «Төменгі вольтті жабдықтың қауіпсіздігі туралы» 4 бабы, 1-5, 9 абзацтары;
- ▶ ТР ТС 020/2011 «Техникалық құралдардың электр магниттік сәйкестігі» 4 бабы, 2, 3 абзацтары.

Бұл нұсқау ең қажетті ақпараттар мен талаптарды, құралды тиімді және қауіпсіз пайдалану туралы мағлұматтарды қамтиды.

Құралдың құрылмасын жетілдіруіне тиісті жұмыстарға орай, өндіруші, яғни бұл паспортта құралға шамалы өзгерістердің көрсетілмеуі мен құралдың тиімді және қауіпсіз жұмыс істеуіне байланысты өзгерістерді енгізуге құқылы.

зупинитися. Якщо ланцюг зупиняється із затримкою більше 1 с, припиніть експлуатацію виробу і зверніться в сервісний центр;



- ▶ поверніть важіль гальма у вихідне положення.

Примітка! Якщо ланцюг зупинився, а двигун продовжує працювати, це може призвести до перегріву виробу, його заклинювання і виходу зі строю. В цьому випадку негайно вимкніть виріб і зверніться в сервісний центр.

⚠ УВАГА

Користуватися виробом при несправному гальмі **ЗАБОРОНЯЄТЬСЯ**

2) у вступі масла для мастила ланцюга:

- ▶ піднесіть кінець шини до світлої поверхні і збільште звороти двигуна;
- ▶ через 3 – 5 сек. переконайтеся в появі на поверхні масляної «доріжки» або після зупинки ланцюга переконайтеся в наявності масла на ланцюзі

⚠ УВАГА

Увага! В разі відсутності подачі масла **НЕГАЙНО** припиніть перевірку і звернетесь до розділу «Рекомендації по живанню».

Порядок работ

Пиляння заготовок.

Заготівку, що розпилюється, закріпіть так, щоб вона не могла переміщатися під час пиляння.

Візьміть до уваги, що при досить глибокому пропили частини, що розпилюються, починають переміщатися відносно один одного. Щоб уникнути затиску ланцюга, забезпечте можливість відпилюваної частині відгинатися від нерухомої частини:

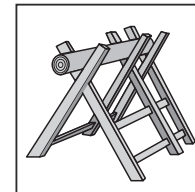

- ▶ при пилянні на землі підкладіть під місце пиляння опору;
- ▶ при пилянні на козлах коротшу частину помістіть на вазі;
- ▶ при пилянні дуже товстої або дуже твердої заготівки робіть пропили на глибину до 1/3 товщини і повертайте заготівку довкола своєї осі до повного розпилу.

Обпилювання гілок.

При обпилюванні гілок, що не знаходяться під натягненням, спочатку слід надпилювати з боку, в який відпадатиме гілка, потім відпилювати з протилежного боку. При відпилюванні тонкої гілки пази можуть збігатися, при відпилюванні товстої - обов'язково мати зсув.

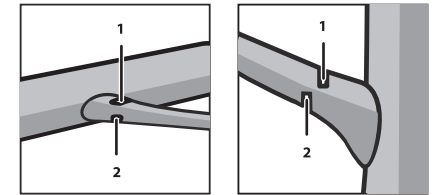

При обпилюванні гілок, що знаходяться під натягненням, виконайте спочатку надпил (на глибину не більше 1/3) з внутрішньої сторони вигину, потім пропиляйте із зовнішнього боку.

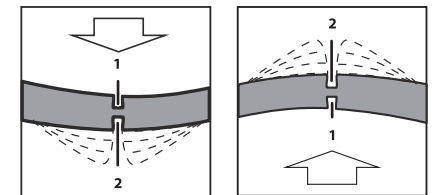

Валяння дерев.

Примітка! Ланцюг, що поставляється в комплекті, є універсальним для більшості робіт. При необхідності виконання особливо складних робіт (наприклад, валяння товстих дерев) використовуйте спеціально призначені для цього ланцюги.

Перед початком валяння дерев визначте природний нахил дерева і напрям вітру, а також оцініть розташування найбільш важких гілок і з врахуванням цих чинників визначте напрям падіння дерева. Прийміть заходи, аби в зоні його падіння, не знаходилися люди, тварини, лінії електропередач, телеграфні дроти, будови, техніка і інші ушкоджені об'єкти.

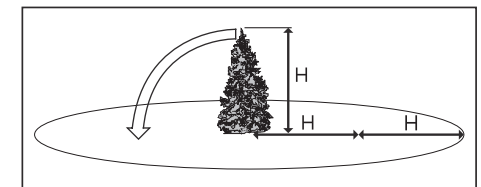

Валяння дерева виконуйте в три етапи:

а) Виконайте підпил на чверть діаметру ствола з боку передбачуваного напрямку падіння. Верхній пропи́л має бути вироблений під кутом біля 45°, нижній, – горизонтально, так, щоб він перетнувся з верхнім і не був нижче за нього.

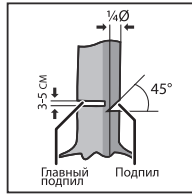

б) Виконайте ледве вище основного пропи́лу з боку, протилежного підпи́лу, на глибину 3/4 товщини ствола, обов'язково залишивши невеликий недопил.

⚠ УВАГА

Для попередження заклинювання шини виробу і небезпеки поразки в разі, якщо Ви невірно оцінили напрям падіння, вставте в пропи́л клин.

3) Переконайтеся у відсутності в зоні падіння людей і тварин, які можуть постраждати при падінні дерева. Після цього забиванням клину в основний пропи́л виконайте валяння дерева.

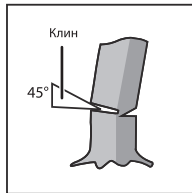

При обробленні стволів, що знаходяться під натягненням, виконайте спочатку надпил (на глибину не більше 1/3) з внутрішньої сторони вигину, потім пропи́ляйте із зовнішнього боку.

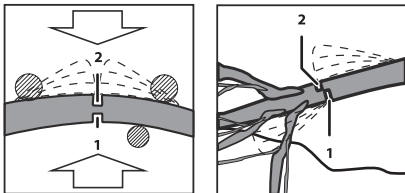

Заходи безпеки!

Валянні дерев суворо дотримуйте наступні вимоги безпеки:

- ▶ відкладіть роботу, якщо Ви не можете визначити зону падіння дерева (унаслідок темноти, туману, дощу або змінних поривів вітру);
- ▶ заздалегідь, до закінчення підпи́лу дерева, попередіть тих, що знаходяться поруч людей про необхідність використання заходів обе-

режності (видалення від зони падіння, прибирання ушкоджуваних предметів і техніки);

- ▶ при виконанні пропи́лу не перепилюйте ствол повністю, оскільки в цьому випадку Ви не матимете можливості управляти напрямом падіння дерева;
- ▶ щоб уникнути травм і пошкоджень при відриві ствола від підстави, відійдіть якнайдалі від підстави ствола (убік, протилежний до падіння);
- ▶ не підходьте до дерева, що впало, до тих пір, поки воно повністю не зупиниться;
- ▶ будьте уважні при обпилюванні гілок дерева, що впало, особливо тих, на які спирається ствол. Внутрішня напруга зігнутої гілки може викликати її раптовий облом навіть при невеликому надпи́лі і розпрямленні у бік оператора. Також в цьому випадку можливий початок руху ствола, що втратив опору, в будь-якому напрямі (найімовірніше - у бік оператора);
- ▶ не виконуйте обпилювання гілок дерева, що впало, стоячи на самому стволі – в разі початку руху ствола Ви можете серйозно постраждати при падінні.

При необхідності або після закінчення роботи вимкніть виріб, відпустивши клавішу **6** вимикача.

Рекомендації по використанню

Перед початком роботи огляньте і візуально перевірте корпус виробу, кабель, а також ріжучий інструмент на можливі пошкодження (сколи, тріщини), рухливі частини інструменту на їх функціонування (включенням на короткий час).

Переконайтеся, що напруга вашої мережі відповідає номінальній напрузі виробу.

Перед першим використанням виробу включіть його без навантаження і дайте попрацювати 10 - 20 секунд. Якщо в цей час Ви почуєте сторонній шум, відчуєте підвищену вібрацію або запах гару, вимкніть виріб, від'єднайте кабель живлення від мережі і встановіть причину цього явища. Не включайте виріб, перш ніж буде знайдена і усунена причина несправності.

Виріб призначений для пиляння заготовок з дерева

МОЖЛИВІ НЕСПРАВНОСТІ І МЕТОДИ ЇХ УСУНЕННЯ

Несправність	Можлива причина	Дії з усунення
Виріб не включається	Немає напруги в мережі	Перевірте напругу в мережі
	Спрацював термозапобіжник	Діждіться охолодження виробу і відновіть запобіжник
	Включено гальмо ланцюга	Вимкніть гальмо
	Повний знос щіток	Зверніться в сервісний центр для заміни
	Несправний вимикач	Зверніться в сервісний центр для ремонту або заміни
Виріб не розвиває повних обертів або не працює на повну потужність	Низька напруга мережі	Перевірте напругу в мережі
	Знос щіток	Зверніться в сервісний центр для заміни
	Згоріла обмотка або обрив в обмотці двигуна	Зверніться в сервісний центр для ремонту
	Несправний вимикач	Зверніться в сервісний центр для ремонту або заміни
Виріб зупинився при роботі	Заклинювання в механізмі	Зверніться в сервісний центр для ремонту
	Затиск ланцюга	Звільніть ланцюг
	Спрацював термозапобіжник	Діждіться охолодження виробу і відновіть запобіжник
	Повний знос щіток	Зверніться в сервісний центр для ремонту
Двигун працює, але пильний ланцюг не рухається	Заклинювання в механізмі	Зверніться в сервісний центр для заміни
	Включено гальмо ланцюга	Виключте гальмо
Виріб перегрівається	Ланцюг зіскочив з провідної зірочки	Встановіть ланцюг на зірочку
	Інтенсивний режим роботи, робота з максимальним навантаженням	Змініть режим роботи, понизьте навантаження
	Висока температура довколишнього повітря, слабка вентиляція, засмічені вентиляційні отвори	Прийміть заходи до зниження температури, поліпшення вентиляції, очищення вентиляційних отворів
	Недолік мастила, заклинювання в механізмі	Зверніться в сервісний центр для ремонту
Результат або швидкість пиляння незадовільні	Згоріла обмотка або обрив в обмотці	Зверніться в сервісний центр для ремонту
	Затуплений пильний ланцюг	Заточіть або замініть пильний ланцюг
Підвищений знос ланцюга або шини	Зношена шина	Замініть шину
	Пиляння без масла в маслобачі	Заправте маслобач
	Підвищений натиск на виріб при пилянні	Зменшіть натиск
Відсутність подачі масла до ланцюга	Масло не поступає до ланцюга	Зверніться в сервісний центр
	Відсутність масла в бачку	Заправте бачок маслом
Повітряна пробка в тракті	Повітряна пробка в тракті	Створіть надлишковий тиск в бачку

3) Гарантія не поширюється на:

- а) Деталі, схильні до робочого і інших видів природного зносу, а також на несправності інструменту, викликані цими видами зносу
- б) Несправності інструменту, викликані недотриманням інструкцій по експлуатації або події унаслідок використання інструменту не за призначенням, під час використання за ненормальних умов довкілля, неналежних виробничих умов, унаслідок перевантажень або недостатнього, неналежного технічного обслуговування або уходу. До безумовних ознак перевантаження виробу відносяться, окрім інших: поява кольорів мінливості, одночасний вихід зі строю ротора і статора, деформація або оплавлення деталей і вузлів виробу, потемніння або обвуглювання дровів електродвигуна під дією високої температури
- в) При використанні виробу в умовах високої інтенсивності робіт і надважких навантажень
- г) На профілактичне і технічне обслуговування інструменту, наприклад: мастило, промивання
- д) Несправності інструменту унаслідок використання приладдя, супутніх і запасних частин, які не є оригінальним приладдям/частинами «ЗУБР»
- е) На механічні пошкодження (тріщини, сколи і так далі) і пошкодження, викликані дією агресивних середовищ, високої вологості і високих температур, попаданням чужорідних предметів у вентиляційні отвори електроінструменту, а також пошкодження, що настали унаслідок неправильного зберігання і корозії металевих частин
- ж) Приладдя, бистроізнашиваючі частини і витратні матеріали, що вийшли з буд унаслідок нормального зносу, такі як: приводні ремені, акумуляторні блоки, стволи, що направляють ролики, захисні кожухи, цанги, патрони, підшви, пильніє ланцюги, пильніє шини, зірочки, шини, вугільні щітки, ножі, пили, абразиви, свердла, буру, волосін для триммера

і тому подібне) Інструмент, до конструкції якого були внесені зміни або доповнення

з) Інструмент, до конструкції якого були внесені зміни або доповнення

и) Незначне відхилення від заявлених властивостей інструменту, що не впливає на його цінність і можливість використання за призначенням

4) Усунення несправностей, визнаних нами як гарантійний випадок, здійснюється на вибір компанії «ЗУБР» за допомогою ремонту або заміною несправного інструменту на новий (можливо і на модель наступного покоління). Замінені інструменти і деталі переходять у власність компанії.

5) Гарантійні претензії приймаються протягом гарантійного терміну. Для цього пред'явіть або відправте несправний інструмент до вказаного в документації (на сайті www.zubr.ru) сервісного центру, приклавши заповнений гарантійний талон, підтверджуючий дату покупки товару і його найменування. В разі дії розширеною 60 місячною або розширеною 36 місячною гарантією на підставі згаданої вище реєстрації до інструменту слід прикласти і реєстраційний сертифікат розширеної гарантії.

Інструмент, відсланий дилерові або в сервісний центр в частково або повністю розібраному вигляді, під дію гарантії не підпадає. Всі ризики по пересилці інструменту дилерові або в сервісний центр несе власник інструменту.

6) Інші претензії, окрім згаданого права на безкоштовне усунення недовліків інструменту, під дію нашої гарантії не підпадають.

7) Після гарантійного ремонту на умовах розширеної гарантії, термін розширеної гарантії інструменту не продовжується і не поновлюється.

8) Термін служби виробу складає 5 років.

Адреси виробництв ОКБ ЗУБР ВОСТОК: А. Тайвань, Тайчунг, Дали, вул. Хуанхо, 97 Би. КНР, Шанхай, вул. ХонгЧао, 808 Ст Китай, Чжецзян, Данту Гань енд Нью Технолджі Ін-дастрі Парк. Точна адреса виробництва - див. технічну наклейку на виробі

ЗАБОРОНЯЄТЬСЯ:

- ▶ розпилювати інші матеріали;
- ▶ встановлювати шини і ланцюги з розмірами, що відрізняються від вказаних в характеристиках;
- ▶ встановлювати пошкоджені ланцюги (із сколами, викришеними зубами, тріщинами, викривлені, затуплені).

Заготівку, що розпилюється, закріпіть так, щоб вона не могла переміщатися під час пиляння.

При пилянні дотримуйте наступні рекомендації:

- ▶ Міцно утримуйте виріб двома руками, як показано на мал. Бічну рукоятку утримуйте, щільно обхвативши пальцями.

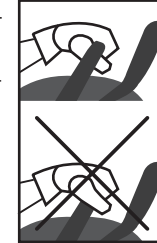

⚠ УВАГА

Щоб уникнути травм, пошкодження виробу і довколишніх предметів завжди тримайте виріб ДВОМА руками. Не працюйте, утримуючи виріб однією рукою.

- ▶ Для ефективності пиляння підтримуйте максимальні звороти двигуна
- ▶ При пилянні використовуйте зубчастий упор, упираючись їм в заготівку, що розпилюється. Приймайте стійку позу, оскільки виріб передає на оператора зусилля, протилежне до напрямку руху ланцюга в місці контакту із заготівкою.
- ▶ Виконуйте пиляння нижньою частиною ланцюга (що рухається на Вас). Такий спосіб називається пилянням внатяжку.

Примітка! Не рекомендується виконувати пиляння частиною ланцюга, рухомого в напрямку від оператора (такий спосіб називається пилянням з підштовхуванням), оскільки в цьому випадку виріб передає зусилля, направлене у бік оператора, що, при втраті уваги або контролю за виробом, може привести до зісковзування робочої частини пили із заготівки, відскоку і спричиненню тілесних ушкоджень. При необхідності пиляння в такий спосіб будьте особливо уважні

- ▶ Не виконуйте пиляння торцевою частиною виробу. В цьому випадку найбільш вірогідна небезпека відскоку виробу у бік оператора.

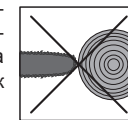

- ▶ Не докладайте зайвого зусилля при натиску на виріб.
- ▶ Регулярно перевіряйте натягнення ланцюга і кількість масла в емкості для мастила ланцюга.

Примітка! В процесі пиляння масло в системі мастила ланцюга витрачається. Стежте за рівнем масла в маслобачці і вчасно поповнюйте його кількість. Робота виробу без мастила і з недостатньою натяжкою ланцюга збільшує знос шини і ланцюга і може привести до їх пошкодження.

- ▶ Виймайте виріб з деревини лише при ланцюзі, що обертається. При заклинюванні ланцюга негайно вимкніть виріб (відпустивши клавішу 6). Пиляння продовжуйте лише після усунення причини заклинювання.
- ▶ При заклинюванні ланцюга негайно вимкніть виріб вимикачем із мережі і прийміть заходи до звільнення ланцюга.
- ▶ Не намагайтеся звільнити ланцюг із заклинювання роботою двигуна на максимальних зворотах – це призводить до передчасного зносу виробу.
- ▶ При затиску шини в заготівці не намагайтеся витягнути, розгойдуючи виріб або використовуючи його як важіль. Вимкніть виріб. Використовуйте додаткові клини або інший інструмент для того, щоб розширити паз в заготівці.

При перервах в роботі або переміщеннях, щоб уникнути пошкоджень і травм, вимикайте виріб, відпускаючи клавішу 6.

Не докладайте зайвих зусиль при роботі з виробом. Це не прискорить процес пиляння, але понизить якість роботи і скоротить термін служби виробу.

В разі відсутності подачі масла до ланцюга (визначається по відсутності слідів масла) виконаєте наступні дії:

- ▶ відкрутите кришку масляного бачка і переконайтеся в наявності масла. При необхідності долийте;
- ▶ за наявності масла в бачку можливою причиною може бути заовдушення масляного тракту. В цьому випадку створіть надлишковий тиск в бачку (насосом, легенями) **ПРИ РОБОТІ** виробу.

Якщо вказані способи не допомогли, звернетесь до розділу можливих несправностей.

Стежте за станом шини і ланцюга. При незадовільній якості пиляння (вібрації, підгоранні

пропили, закушуванні ланцюга, утрудненому пилянні - може бути результатом ослаблення натягнення, затуплення або втрати частини зубів, зносу що направляє) замініть пошкоджений елемент на новий.

Для виключення перегріву при пилянні з великим навантаженням (при твердій деревині, великій силі натиску, підвищеній температурі довколишнього повітря) робіть перерви в роботі, достатні для охолодження виробу. При перегріві спрацьовує термозапобіжник. В цьому випадку діждіться охолодження виробу і відновіть запобіжник натисненням кнопки **11** (чорного кольору).

Вимикайте виріб з мережі відразу ж після закінчення роботи.

Вимикайте виріб лише вимикачем. Не вимикайте, просто від'єднуючи кабель від мережі (виймаючи вилку з розетки).

В процесі експлуатації періодично (в міру необхідності) потрібне натягнення пильного полотна і доливання масла.

Періодично очищайте від бруду і пилу корпус виробу і кабель, вентиляційні отвори. Всі роботи по технічному обслуговуванню повинні проводитися при відключеному від мережі кабелі.

Виріб не вимагає іншого спеціального обслуговування.

Всі ремонтні роботи повинні проводитися лише фахівцями сервісних центрів.

Стежте за справним станом виробу. В разі появи підозрілих запахів, диму, вогню, іскор слід вимкнути виріб, відключити його від мережі і звернутися в спеціалізований сервісний центр.

При роботах, пов'язаних з виникненням несприятливих умов (запиленості, вібрації, підвищеному рівні шуму), використовуйте засоби індивідуального захисту.

Якщо Вам щось здалося ненормальним в роботі виробу, негайно припиніть його експлуатацію

В силу технічної складності виробу, критерії граничних станів не можуть бути визначені користувачем самостійно. В разі явної або передбачуваної несправності звернетесь до розділу «Можливі несправності і методи їх усунення». Якщо несправності в переліку не виявилися або Ви не змогли усунути її, зверніться в спеціалізований сервісний центр. Висновок про граничний стан виробу або його частин сервісний центр видає у формі відповідного Акту.

Інструкції по безпеці

Установку шини і регулювання пильного ланцюга здійснюйте лише при відключеній від електричного ланцюга пилі.

Пильний ланцюг гостро заточений. Для захисту рук при установці пильного ланцюга виконуйте операції лише в рукавичках.

Користуватися виробом при несправному гальмі **ЗАБОРОНЯЄТЬСЯ**.

Щоб уникнути нещасних випадків, кожного разу перед включенням виробу переконайтеся, що:

- ▶ пильний ланцюг не має видимих механічних пошкоджень, правильно встановлений і натягнутий;
- ▶ Ви прибрали ключі і сторонні предмети від частин виробу, що оберталися, і із зони роботи;
- ▶ у оброблюваній заготівці відсутні металеві предмети (цвяхи, шурупи і т. д.).

Щоб уникнути травм, при роботі виробу **НІ В ЯКОМУ ВИПАДКУ** не поміщайте руки в область пиляння. **НЕ ПИЛЯЙТЕ**, утримуючи виріб однією рукою

НІ у ЯКОМУ ВИПАДКУ не пиляйте:

- ▶ незафіксовані заготівки;
- ▶ заготівки, розміри яких не дозволяють їх утримувати;
- ▶ декілька заготівок одночасно

Щоб уникнути травм, пошкодження інструменту і довколишніх предметів завжди тримайте пилу двома руками. Не працюйте, утримуючи пилу однією рукою.

Не торкайтеся до працюючих, рухомих (під кожухами, кришками) і нагрітих частин виробу.

Не включайте і не експлуатуйте виріб із знятими захисними кожухами. Під кожухами розташовані частини, що обертаються або нагріваються, контакт з якими може привести до травм.

При валінні дерев строго дотримуйте наступні вимоги безпеки:

- ▶ відкладіть роботу, якщо Ви не можете визначити зону падіння дерева (унаслідок темноти, туману, дощу або змінних поривів вітру);
- ▶ заздалегідь, до закінчення підпили дерева,

попередіть тих, що знаходяться поруч людей про необхідність використання заходів обережності (видалення від зони падіння, прибирання ушкоджуваних предметів і техніки);

- ▶ при виконанні пропили не перепиліть ствол повністю, оскільки в цьому випадку Ви не матимете можливості управляти напрямом падіння дерева;
- ▶ щоб уникнути травм і пошкоджень при відриві ствола від підстави, відійдіть якнайдалі від підстави ствола (убік, протилежний до падіння);
- ▶ не підходьте до дерева, що впало, до тих пір, поки воно повністю не зупиниться;
- ▶ будьте уважні при обпилюванні гілок дерева, що впало, особливо тих, на які спирається ствол. Внутрішня напруга зігнутої гілки може викликати її раптовий облом навіть при невеликому надпили і розпрямлення у бік оператора. Також в цьому випадку можливий початок руху ствола, що втратив опору, в будь-якому напрямі (найімовірніше - у бік оператора);
- ▶ не виконуйте обпилювання гілок дерева, що впало, стоячи на самому стволі - в разі початку руху ствола Ви можете серйозно постраждати при падінні.

Умови транспортування, зберігання і утилізації

Зберігати в чистому вигляді в сухому провітрюваному приміщенні далеко від джерел тепла. Недопускати попадання вологи, дії прямих сонячних променів.

Транспортувати в упаковці виробника.

Виріб, що відслужив термін служби, додатково приладдя і упаковку слід екологічно чисто утилізувати.

Гарантійні зобов'язання

Ми постійно піклуємося про поліпшення якості обслуговування наших споживачів, тому, якщо у Вас виникли нарікання на якість і терміни проведення

гарантійного ремонту, будь ласка, повідомите про це в службу підтримки «ЗУБР» по електронній пошті на адресу: zubr@zubr.ru.

Дана гарантія не обмежує право покупця на претензії, витікаючі з договору купівлі-продажу, а також не обмежує законні права споживачів. Ми надаємо гарантію на інструменти «ЗУБР» на наступних умовах:

1) Гарантія надається відповідно до нижчеперахованих умов (№ 2-8) шляхом безкоштовного усунення недовірок інструменту протягом встановленого гарантійного терміну, які доведено обумовлені дефектами матеріалу або виготовлення.

2) Гарантійний термін починається з дня покупки інструменту першим власником.

Базова гарантія

Гарантійний термін складає 36 місяців з дня продажу, лише при безумовно побутовому використанні інструменту, для особистих потреб.

Гарантійний термін складає 12 місяців з дня продажу при використанні інструменту для робіт, пов'язаних з професійною діяльністю, в умовах навантажень середньої інтенсивності, за винятком індустріальних і промислових робіт в умовах високої інтенсивності і надважких навантажень.

Розширена гарантія

Для всіх електроінструментів, куплених після 15.02.2012 р., гарантійний термін подовжується до 60 місяців за умови безумовного побутового використання, і 36 місяців в випадку використання для робіт, пов'язаних з професійною діяльністю, в умовах навантажень середньої інтенсивності за винятком індустріальних і промислових робіт в умовах високої інтенсивності і надважких навантажень.

Розширена гарантія надається лише за умови, якщо власник зареєструє інструмент протягом 4 тижнів з моменту покупки на сайті компанії «ЗУБР».

Реєстрація здійснюється лише на сайті виробника www.zubr.ru у розділі Сервіс. Підтвердженням участі в програмі розширеної гарантії конкретного інструменту і коректної реєстрації інструменту є реєстраційний сертифікат, який слід роздрукувати на принтері під час реєстрації. Реєстрація можлива лише після підтвердження покупцем згоди на збереження особистих даних, що запрошуються в процесі реєстрації.