

# Руководство по эксплуатации

бензинового мотоблока  
BR-68, BR-68A



## СОДЕРЖАНИЕ

<b>1. Правила безопасности при работе с мотоблоком</b>	<b>3</b>
<b>2. Основные части и узлы мотоблока</b>	<b>4</b>
2.1. Комплектация	4
<b>3. Проверка перед эксплуатацией</b>	<b>5</b>
3.1. Моторное масло	5
3.2. Воздушный фильтр	6
3.3. Топливо	6
3.4. Трансмиссионное масло	7
<b>4. Сборка и установка фрез</b>	<b>7</b>
4.1. Регулировка высоты вспашки	8
<b>5. Запуск и остановка двигателя</b>	<b>9</b>
<b>6. Порядок работы мотоблока</b>	<b>9</b>
6.1. Регулировка высоты рукояток	9
6.2. Сцепление мотоблока	10
<b>7. Техническое обслуживание мотоблока</b>	<b>10</b>
7.1. Замена моторного масла	11
7.2. Техническое обслуживание воздушного фильтра	11
7.3. Очистка топливного фильтра	12
7.4. Техническое обслуживание свечи зажигания	12
7.5. Регулировка тросика сцепления	13
7.6. Регулировка тросика дроссельной заслонки	13
7.7. Регулировка натяжения ремня	13
<b>8. Транспортировка и хранение мотоблока</b>	<b>14</b>
<b>9. Возможные неисправности</b>	<b>15</b>
<b>10. Технические характеристики</b>	<b>15</b>
<b>11. Гарантии изготовителя</b>	<b>16</b>
<b>12. Гарантийные талоны</b>	<b>17</b>

## **Благодарим за приобретение мотоблока нашей торговой марки!**

Перед началом эксплуатации мотоблока внимательно прочитайте руководство по эксплуатации. Всегда храните данное руководство для последующего использования. Мы надеемся, что вам будет приятно работать с данным оборудованием.

### **1. ПРАВИЛА БЕЗОПАСНОСТИ ПРИ РАБОТЕ С МОТОБЛОКОМ**

Используйте мотоблок только по его прямому назначению - для культивации земельных участков.

Перед началом работы всегда проверяйте, что мотоблок полностью и правильно собран. Проверьте правильность установки и надежность крепления всех элементов инструмента.

Не оставляйте работающий мотоблок без присмотра. Мотоблок не предназначен для использования детьми или людьми с нарушениями двигательных функций, а также лицами, находящимся в состоянии алкогольного, наркотического опьянения или под действием лекарственных препаратов. Используйте защитные наушники, очки или защитную маску. Запрещается работать босиком или в открытой обуви, надевайте прочную обувь во избежание травм. Не пользуйтесь мотоблоком, если не установлены крылья и защитные кожухи, а также, если уклон участка превышает 10 градусов.

Заправляйте мотоблок бензином только на открытом воздухе и при неработающем двигателе. Если при заполнении бака бензин пролился, обязательно смените место запуска, отойдите не менее чем на 3 метра от места разлива. Запрещено заливать бензин при работающем или горячем двигателе.

Не курите при заправке топливного бака и при работе с горючим. Пары бензина легковоспламеняемы. Плотно закрывайте бензобак и канистры с бензином. Запускайте двигатель осторожно, держите ноги на расстоянии от вращающихся ножей. Не применяйте инструмент в теплицах и закрытых пространствах во избежание отравления продуктами работы двигателя внутреннего сгорания.

При работе на склонах заправляйте топливный бак до половины, во избежание разлива бензина. Двигайтесь перпендикулярно направлению уклона.

Всегда выключайте мотоблок, когда оставляете его без присмотра, а также после использования, перед чисткой или транспортировкой.

Предварительно убирайте с обрабатываемого участка все камни, проволоку, стекло и иные предметы, которые могут повредить фрезы мотоблока или нанести травму.

Во время работы не приближайтесь на опасное расстояние к вращающимся фрезам, держите дистанцию, обеспечиваемую рукоятками мотоблока. Не меняйте установку регулятора скорости двигателя и не работайте на повышенных оборотах двигателя.

Регулярно проверяйте мотоблок на предмет неисправностей и повреждений.

При обнаружении повреждений любого рода немедленно прекратите использование мотоблока и передайте устройство в ближайший сервисный центр на диагностику и ремонт. Любые виды ремонта, кроме чистки и регулярного технического обслуживания, должны производиться в авторизованном сервисном центре.

Бензиновый мотоблок применяется для обработки земли в садах и на приусадебных участках. Применение для любых других целей является нарушением. Производитель не несет ответственности в случае повреждений, возникших в результате неправильной эксплуатации мотоблока.

## 2. ОСНОВНЫЕ ЧАСТИ И УЗЛЫ МОТОБЛОКА



Рис. 1

- |                               |  |
|-------------------------------|--|
| 1. Выключатель двигателя      | 10. Тормоз руля                        |
| 2. Глушитель                  | 11. Крышка маслозаправочного отверстия |
| 3. Бензобак                   | 12. Стартер                            |
| 4. Ручка для транспортировки  | 13. Топливный клапан                   |
| 5. Крышка ремня               | 14. Рычаг дросселя                     |
| 6. Рычаг переключения передач | 15. Воздушный фильтр                   |
| 7. Управление газом           | 16. Свеча зажигания                    |
| 8. Сцепление                  | 17. Серийный номер рамы                |
| 9. Ручка регулировки высоты   |  |

### 2.1. Комплектация

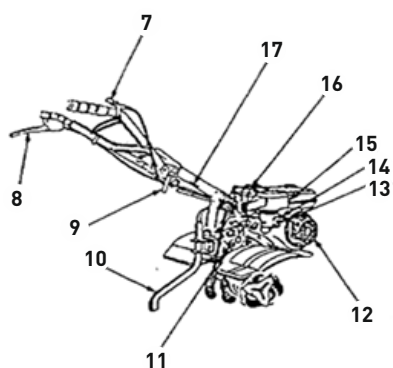
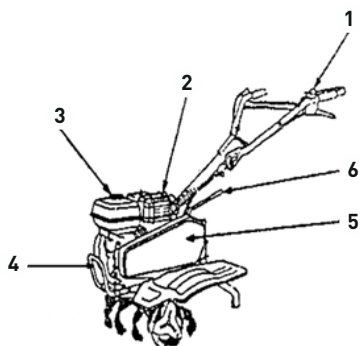

Фото 1

- |                            |                  |
|----------------------------|------------------|
| 1 Крыло                    | 8 Сошник в сборе |
| 2 Колёса                   | 9 Вал фрез       |
| 3 Руль                     | 10 Вал фрез      |
| 4 Планка крепления крыльев | 11 Ножи фрез     |
| 5 Планка крепления крыльев | 12 Ступицы       |
| 6 Кронштейн упорный        | 13 Инструкция    |
| 7 Крепеж руля              | 14 ЗИП фрез      |

## 3. ПРОВЕРКА ПЕРЕД ЭКСПЛУАТАЦИЕЙ

### 3.1. Моторное масло

#### ВНИМАНИЕ!

Двигатель и редуктор мотоблока маслом **не заправлены**. Перед тем, как приступить к эксплуатации мотоблока, необходимо залить моторное масло в двигатель и трансмиссионное масло в редуктор.

#### ВНИМАНИЕ!

Работа двигателя при низком уровне масла может привести к серьезным повреждениям и неисправностям.

- Открутите крышку маслозаливного отверстия и тщательно вытрите встроенный в нее щуп (см. рис. 2).
- Измерьте уровень масла, опустив щуп в горлышко масляного картера.
- Если уровень масла низкий, заполните картер рекомендуемым видом масла до вершины горлышка.

Используйте моторное масло для 4-х тактного двигателя с воздушным охлаждением или эквивалентное высокоочищенное масло. Масло класса SAE 10W-30 рекомендуется для использования при любой температуре.

#### ВНИМАНИЕ!

Использование неочищенного моторного масла или масла для двухтактного двигателя приведет к уменьшению срока эксплуатации двигателя.

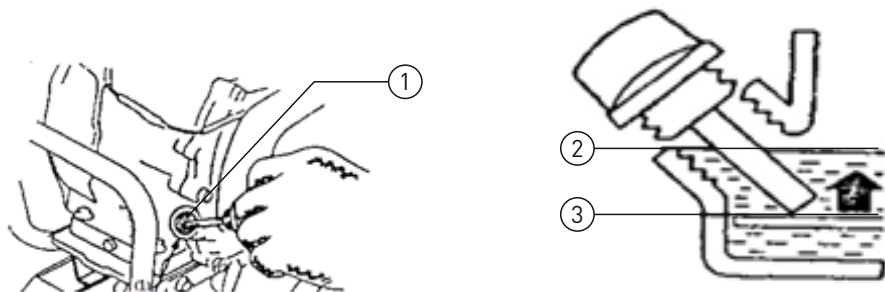

1. Маслозаливное отверстие    2. Верхний уровень    3. Нижний уровень

Рис. 2

## 3.2. Воздушный фильтр

На мотоблоке используется воздушный фильтр с масляной ванночкой.

Перед началом работы необходимо (см. рис. 3):

- Отвинтить барашковую гайку, снять крышку фильтра и отсоединить детали;
- Осмотреть воздушный фильтр, на нём не должно быть грязи;
- Наполнить корпус фильтра до указанной отметки тем же маслом, которое используется в двигателе;
- Собрать фильтр.

1. Масляная ванна с уровнем масла
2. Воздушный фильтр
3. Крышка фильтра



Рис. 3

### ВНИМАНИЕ!

Загрязненный фильтр затруднит приток воздуха в карбюратор. Во избежание неисправностей в работе двигателя регулярно чистите фильтр. Делайте это чаще, если двигатель работает на пыльных территориях.

## 3.3. Топливо

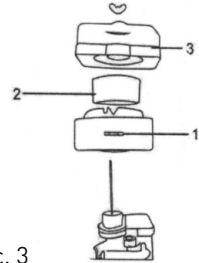
Используйте автомобильный бензин с октановым числом не ниже 92 (предпочтительно неэтилированный).

### ВНИМАНИЕ!

Никогда не используйте грязный бензин или бензин с содержанием масла. Избегайте попадания в топливный бак воды, пыли или грязи.

Производите заправку в хорошо проветриваемых местах с выключенным двигателем.

Повреждение топливной системы или неисправности в работе двигателя происходит из-за использования несоответствующего или плохого топлива.

## 3.4. Трансмиссионное масло

Перед началом эксплуатации залейте чистое масло в редуктор/коробку передач (2,1 литра). Масло должно быть на уровне MAX щупа. Используйте трансмиссионное масло SAE 80W90, SAE 85W90, TAG17 или аналогичное. Масло заливается на весь срок службы изделия.

Перед каждым запуском контролируйте уровень масла (фото 2). Если обнаружена утечка, немедленно прекратите работу. Продолжайте работу только после устранения причины утечки.



Фото 2

1. Маслозаливное отверстие

### Объем топливного бака: 3,6 л.

Следите, чтобы уровень топлива не превышал красную ограничительную линию (см. рис. 3)



Рис. 4

1. Красная ограничительная линия

## 4. СБОРКА И УСТАНОВКА ФРЕЗ

Последовательно установите ножи на фланцы оси фрезы (см. рис. 5) (устанавливайте ножи таким образом, чтобы заточенные поверхности ножей при работе вращались вперед) и надежно закрепите их с помощью болтов, шайб и гаек.

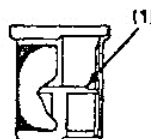
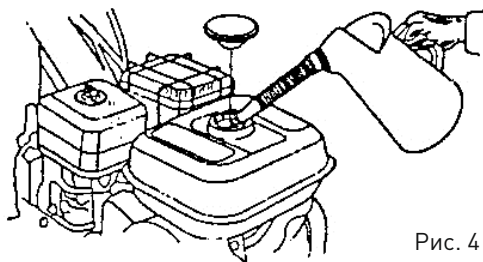
### ВНИМАНИЕ!

Неправильная сборка и установка фрез (например, неправильная установка ножей) приведет к поломке мотоблока.



Рис. 5

### 4.1. Регулировка глубины вспашки

Для регулировки глубины вспашки необходимо отрегулировать по высоте сошник вверх или вниз (см. фото 3, зафиксировать в требуемом положении). Правильная регулировка зависит от почвы.

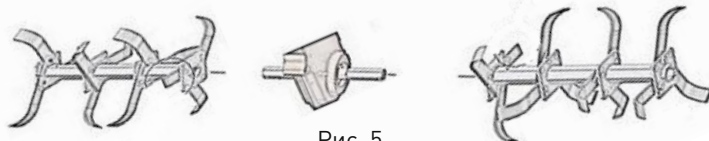

Фото 3

## 5. ЗАПУСК И ОСТАНОВКА ДВИГАТЕЛЯ

Убедитесь, что сцепление выключено и переместите рычаг переключения в нейтральное положение во избежание внезапного рывка мотоблока во время запуска двигателя. Сцепление выключается посредством нажатия на рычаг сцепления, а включается – отпусанием рычага.

- Переместите топливный краник в положение «открыто» (ON) и убедитесь, что нет утечки топлива (см. рис. 6).

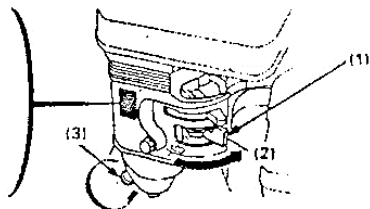

1. Топливный краник
2. Положение «открыто» (ON)
3. Сливной болт

Рис. 6

- Закройте воздушную заслонку (установите рычаг в положение «CLOSE») (см. рис. 7).

### ВНИМАНИЕ!

Не закрывайте дроссельную заслонку, если двигатель теплый или температура окружающей среды высокая.

- Переместите переключатель запуска двигателя в положение «включить» (ON).
- Переместите ручку газа в положение «полный газ».
- Плавно потяните за рукоятку стартера, пока не почувствуете сопротивление, а затем с умеренной силой потяните ее на себя.



Рис. 7

1. Воздушная заслонка
2. Положение «закрыто» (CLOSE)

### ВНИМАНИЕ!

Строго запрещается резко отпускать рукоятку стартера, так как она может отскочить и ударить по двигателю. Необходимо плавно вернуть ее в исходное положение во избежание повреждения стартера (см. рис.8).

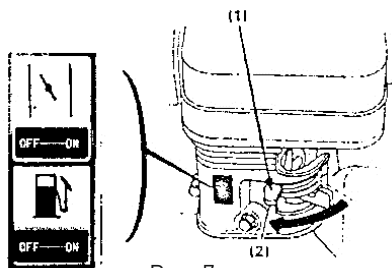
После запуска двигателя переведите рычаг воздушной заслонки в позицию «открыто» (OPEN) (см. рис.9).



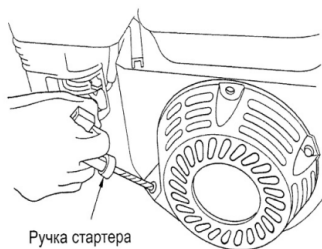

Ручка стартера

Рис. 8



Рис. 9

1. Рычаг воздушной заслонки
2. Положение «открыто» (OPEN)

При выключении двигателя выполните последовательно следующие действия:

- Поверните ручку газа в положение «Выключить»
- Установите переключатель двигателя в позицию «Выключить» (OFF)
- Переместите топливный краник в положение «Выключить» (OFF)
- Нажмите кнопку выключения двигателя

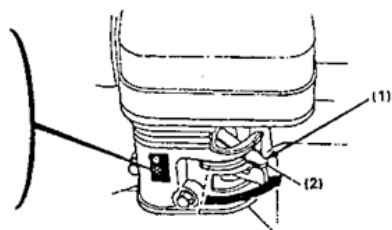
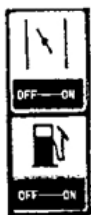
## 6. ПОРЯДОК РАБОТЫ МОТОБЛОКА

### 6.1. Регулировка высоты рукояток

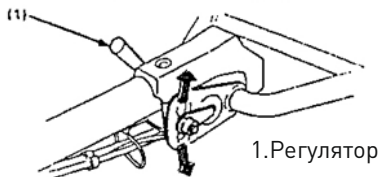

1. Регулятор

Рис. 10

Для того чтобы отрегулировать высоту рукояток управления мотоблока, отпустите регулятор, выберите соответствующее положение (обычно на уровне пояса) и затяните регулятор (см. рис. 10).

### 6.2. Сцепление мотоблока

Сцепление мотоблока обеспечивает передачу крутящего момента двигателя к редуктору. Когда рычаг сцепления нажат, то сцепление выключено и крутящий момент не передается на редуктор. При отпущенном рычаге сцепления редуктор включается (см. рис. 11).

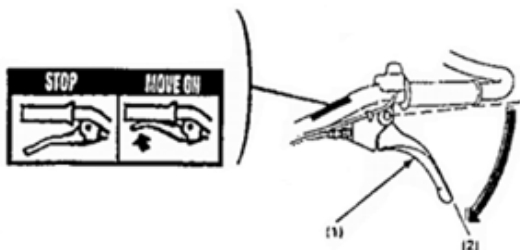

1. Рычаг сцепления
2. Сцепление в положении «ВЫКЛЮЧЕНО»

Рис. 11



Рис. 12

### 6.3. Переключение передач (см. рис. 12)

- Установите минимальные обороты двигателя рычагом дроссельной заслонки.
- Отпустите рычаг сцепления.
- Переместите рычаг переключения передач в желаемое положение.

#### **ВНИМАНИЕ!**

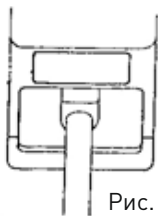
Если рычаг переключения передач не перемещается в желаемое положение, выжмите рычаг сцепления и слегка переместите мотоблок.

## 7. ТЕХНИЧЕСКОЕ ОБСЛУЖИВАНИЕ МОТОБЛОКА

Проводите осмотры и техническое обслуживание в соответствии с приведенной ниже таблицей проведения технического обслуживания мотоблока.

		Перед началом работ	Первый месяц или через 20 часов работы	Через каждые 3 месяца или 50 часов работы	Через 6 месяцев или через 100 часов работы	Через 1 год или через 300 часов
Моторное масло	проверка уровня	X				
	замена		X		X	
Внутренний элемент воздушного фильтра	проверка	X				
	замена			X (1)		
Уплотнительное кольцо топливного фильтра	очистка				X	
Свеча зажигания	очистка, регулировка				X	
Трансмиссионное масло	проверка уровня	X				
Зазор между стержнем клапана и толкателем	очистка, регулировка					X (2)
Топливный бак и топливный фильтр	очистка					X (2)
Трос сцепления	регулировка		X		X	
Трос дроссельной заслонки	регулировка					X
Натяжение ремня	регулировка		X		X	
Топливопровод	проверка	Каждые два года (При необходимости замените)				(2)

**(1)** — Осуществляйте более частый осмотр и техническое обслуживание, если мотоблок используется в пыльных и тяжелых условиях работы.

**(2)** — Данные операции производить в специализированном сервисе.

**X** — Работа выполняется пользователем.

#### **ВНИМАНИЕ!**

После первых 5 часов работы необходимо поменять моторное масло.

## 7.1. Замена моторного масла

Необходимо производить слив масла, когда двигатель еще не остыл, в целях полного и быстрого слива масла.

Под сливной горловиной поместите емкость для сбора масла, выверните пробку-щуп заливной горловины и отверните сливную пробку. Слейте масло, затем поставьте сливную пробку на место.

Залейте рекомендованное моторное масло, проверьте уровень, установите пробку заливной горловины. Объем моторного масла составляет 0,6 л (см. рис. 13). Вымойте руки с мылом после контакта с использованным маслом.

Утилизируйте моторное масло должным образом, не загрязняйте окружающую среду. Не выливайте используемое масло на землю.



Рис. 13

## 7.2. Техническое обслуживание воздушного фильтра

Грязный воздушный фильтр может препятствовать поступлению воздуха в карбюратор. Чтобы предотвратить неисправности в работе карбюратора, регулярно производите очистку воздушного фильтра.

### **ВНИМАНИЕ!**

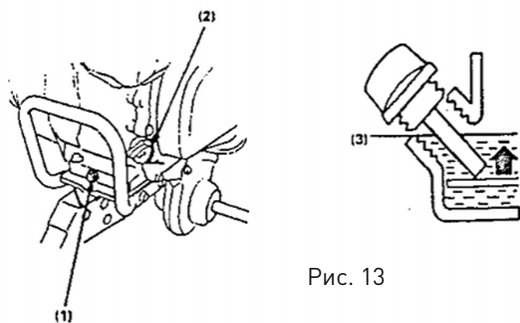
Никогда не используйте бензин или растворитель, чтобы очистить воздушный фильтр. Существует вероятность воспламенения.

Никогда не используйте мотоблок без воздушного фильтра, это может стать причиной резкого увеличения износа двигателя. На мотоблоке используется воздушный фильтр с масляной ванночкой.

При техническом обслуживании необходимо:

- Отвинтить барашковую гайку, снять крышку фильтра и отсоединить детали
- Очистить воздушный фильтр, на нем не должно быть грязи
- Наполнить корпус фильтра до указанной отметки тем же маслом, которое используется в двигателе
- Собрать фильтр

### 7.3. Очистка топливного фильтра

#### **ВНИМАНИЕ!**

Бензин – очень легковоспламеняющееся и взрывоопасное вещество. Не курите и убедитесь, что вблизи топлива нет пламени и искр.

Переместите топливный кран в положение «Закрыто» (OFF), открутите гайку топливного фильтра и уплотнительное кольцо. Промойте детали в растворителе, тщательно прочистите их и снова установите на прежние места. Переместите топливный кран в положение «Открыто» (ON) и убедитесь, чтобы не было утечек (см. рис.14).



Рис. 14

1. Уплотнительное кольцо
2. Гайка топливного фильтра

### 7.4. Техническое обслуживание свечи зажигания

#### **ВНИМАНИЕ!**

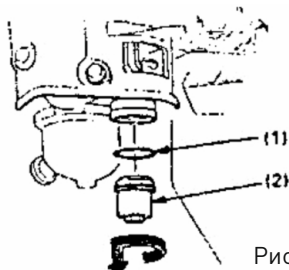
Во время работы двигателя глушитель сильно нагревается. Избегайте соприкосновения с глушителем. Чтобы двигатель работал нормально, свеча должна быть установлена с правильным зазором и на ней не должно быть налёта.

Снимите наконечник высоковольтного провода со свечи и выверните ее с помощью свечного ключа. Осмотрите свечу зажигания. Замените ее, если изолятор треснувший или обломленный. Измерьте зазор свечи щупом для измерения зазоров. Отрегулируйте расстояние, сгибая боковой электрод. Зазор должен быть 0,70 – 0,80 мм. Поместите шайбу на свечу зажигания и закрутите ее таким образом, чтобы избежать завинчивания с перекосом. Затяните свечу ключом, чтобы сжать шайбу (см.рис.15). Когда вы устанавливаете новую свечу, для прижатия шайбы затяните ее еще на 1/2 оборота. Если вы устанавливаете свечу, которой вы пользовались ранее, затяните ее на 1/8 – 1/4 оборота.

**Примечание:** Свеча зажигания должна быть затянута соответствующим образом. Не полностью затянутая свеча может сильно разогреться и повредить двигатель.



Рис. 15

## 7.5. Регулировка тросика сцепления

Измерьте свободный ход сцепления на конце рычага (см. рис.16). Свободный ход должен быть 3-8 мм. Если ход тросика сцепления не соответствующий, отпустите стопорную гайку и закрутите или выкрутите регулировочный болт при необходимости.



Рис. 16

1. Стопорная гайка
2. Регулировочный болт

## 7.6. Регулировка тросика дроссельной заслонки

Измерьте свободный ход тросика на конце рычага (см. рис. 17). Свободный ход должен быть 5-10 мм. Если свободный ход не соответствующий, отпустите стопорную гайку и поверните регулировочную гайку при необходимости.

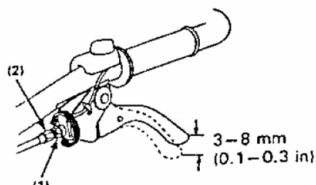

Рис. 17

1. Рычаг дроссельной заслонки
2. Регулировочная гайка
3. Стопорная гайка

## 7.7. Регулировка натяжения ремня

Отрегулируйте свободный ход ремня, он должен быть 60-65 мм в районе натяжного ролика с включенным сцеплением (рычаг сцепления должен быть выжатым) (см. рис.18).

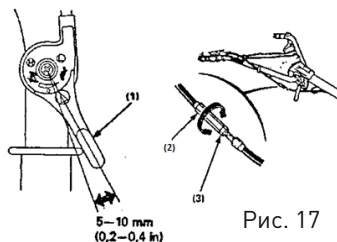
Для того чтобы провести регулировку необходимо ослабить четыре установочных болта. Переместите двигатель вперед или назад, чтобы отрегулировать натяжение ремня (см. рис.19).



Рис. 18



Рис. 19

1. Установочные болты

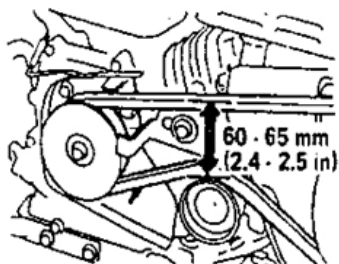
Измерьте свободный ход сцепления на конце рычага (см. рис.16). Свободный ход должен быть 3-8 мм. Если ход тросика сцепления не соответствующий, отпустите стопорную гайку и закрутите или выкрутите регулировочный болт при необходимости.

#### 1. Стопорный механизм ремня

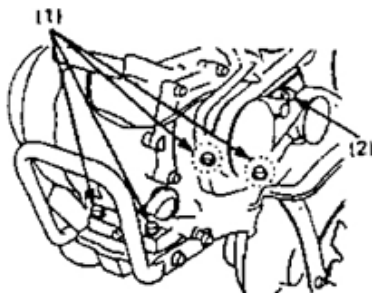

Рис. 20

## 8. ТРАНСПОРТИРОВКА И ХРАНЕНИЕ МОТОБЛОКА

### ВНИМАНИЕ!

При транспортировке выключите топливный кран (положение OFF) и держите двигатель в горизонтальном положении, чтобы избежать утечки горючего. Пары бензина или вытекшее топливо могут воспламениться.

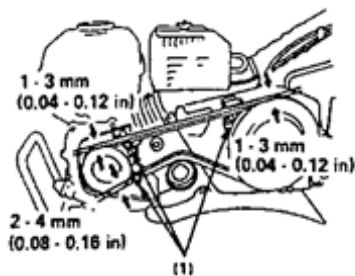
Прежде чем поставить двигатель на хранение:

1. Убедитесь, что в помещении для хранения мотоблока нет сырости и пыли.
2. Слейте топливо.

### ВНИМАНИЕ!

При определённых условиях бензин чрезвычайно пожаро- и взрывоопасен. Не курите и не допускайте появления искр и пламени на рабочей территории.

3. Поверните топливный клапан в положение "выключить" (OFF), вытащите и освободите отстойник.

4. Очистите отстойник от грязи.

5. Вновь установите отстойник и тщательно его затяните.

6. Поменяйте масло в двигателе.

7. Выньте свечу и налейте 50-70 мл чистого машинного масла в цилиндр.

8. Проверните несколько раз коленчатый вал двигателя при помощи ручного стартера, чтобы масло равномерно распределилось, затем установите свечу зажигания. Медленно тяните ремень стартера, пока не почувствуете сопротивление. Продолжайте тянуть шнур стартера, пока паз на шкиве стартера не поравняется с отверстием на механическом стартере. В этой точке всасывающий клапан и выхлопной клапан закрыты. Это поможет защитить двигатель от внутренней коррозии. Совместите отметку на шкиве стартера с отверстием на корпусе механического стартера.

9. Накройте двигатель, чтобы предохранить его от пыли.

## 9. ВОЗМОЖНЫЕ НЕИСПРАВНОСТИ

Неисправность	Причина	Способ устранения
Двигатель не запускается	1. Не включено зажигание	1. Включить зажигание
	2. Закрыт топливный кран	2. Открыть топливный кран
	3. Нет бензина в топливном баке	3. Заправить бензином топливный бак
	4. Старый бензин	4. Старый бензин слить, заправить свежий
	5. Нет искры	5. Почистить или заменить свечу зажигания, проверить высоковольтный провод
	6. Засорен воздушный фильтр	6. Прочистить воздушный фильтр
	7. Низкий уровень масла	7. Долить масло
Двигатель запускается, но потом глохнет	1. Воздушная заслонка закрыта	1. Откройте воздушную заслонку
	2. Закрыт топливный кран	2. Открыть топливный кран
	3. Засорен воздушный фильтр	3. Прочистить воздушный фильтр
	4. Неисправная или загрязненная свеча зажигания	4. Заменить свечу

## 10. ТЕХНИЧЕСКИЕ ХАРАКТЕРИСТИКИ

Параметр	BR-68, BR-68A 7.0л.с.
Ширина обработки, мм	>=1000 мм
Глубина обработки, мм	до 300 мм
Тип привода	Ременной
Количество передач	2 вперед, 1 назад
Вес нетто, кг	70 кг
Двигатель	170F, 4-тактный
Габаритные размеры двигателя, мм	400x330x335 мм
Масса двигателя, кг	15 кг
Макс.мощность, л.с	7,0
Номинальная мощность, л.с.	6,5
Максимальный крутящий момент	12/2500
Вместимость топливного бака (л)	3,6
Вместимость масла в двигателе (л)	0,6

## 11. ГАРАНТИИ ИЗГОТОВИТЕЛЯ

1. Гарантийный срок эксплуатации мотоблока — 12 месяцев со дня продажи.

2. В случае выхода из строя мотоблока в течение гарантийного срока эксплуатации по вине изготовителя владелец имеет право на бесплатный гарантийный ремонт при предъявлении гарантийного талона. Для гарантийного ремонта владельцу необходимо отправить мотоблок с приложением данного паспорта в гарантийную мастерскую в жесткой транспортной упаковке, обеспечивающей сохранность изделия. Удовлетворение претензий потребителя с недостатками по вине изготовителя производится в соответствии с законом РФ «О защите прав потребителей». При гарантийном ремонте срок гарантии мотоблока продлевается на время ремонта и пересылки.

3. Гарантия не распространяется на мотоблоки с дефектами, возникающими в результате их эксплуатации с нарушениями требований паспорта, в т.ч.:

- механические повреждения в результате удара, падения и т.п.;
- повреждения в результате воздействия огня, агрессивных веществ;
- проникновения жидкостей, посторонних предметов внутрь изделия.

4. Гарантия не распространяется:

- на механические повреждения (трещины, сколы и т.п.) и повреждения, вызванные воздействием агрессивных средств и высоких температур, попаданием инородных предметов в мотоблок, а также повреждения, наступившие вследствие неправильного хранения (коррозия металлических частей) и небрежной эксплуатации;
- на быстроизнашиваемые части (зубчатые ремни, резиновые уплотнения, сальники, защитные кожухи, смазку и т.п.), а также на сменные принадлежности и сменные быстроизнашиваемые приспособления, за исключением случаев повреждений вышеперечисленных частей, произошедших вследствие гарантийной поломки мотоблока;
- естественный износ мотоблока (полная выработка ресурса, сильное внутреннее или внешнее загрязнение);
- при появлении неисправностей, вызванных действием непреодолимой силы (несчастный случай, пожар, наводнение, удар молнии и др.)
- при поломке двигателя вызванной применением некачественного топлива.

**Инструкции, указанные в данном руководстве, не относятся к абсолютно всем ситуациям, которые могут возникнуть. Оператор должен осознавать, что контроль над практической эксплуатацией и соблюдение всех предосторожностей входит в его непосредственные обязанности.**

С условиями гарантии ознакомлен.

Претензий к комплектации и внешнему виду не имею.

Покупатель \_\_\_\_\_

Телефон центрального сервисного центра: +7 (342) 214-52-12  
www.fdbrait.ru



Корешок талона №1  
на гарантийный ремонт мотоблока

(Модель: \_\_\_\_\_ )  
(Изыят: \_\_\_\_\_ 201\_\_ г.)  
Исполнитель \_\_\_\_\_ (подпись) \_\_\_\_\_ (ФИО)

## ДЕЙСТВИТЕЛЕН ПРИ ЗАПОЛНЕНИИ

### ТАЛОН №1

На гарантийный ремонт мотоблока

(Модель: \_\_\_\_\_)

Серийный номер \_\_\_\_\_

Представитель ОТК \_\_\_\_\_  
(подпись, штамп)

Заполняет торговая организация

Продан \_\_\_\_\_  
(наименование и адрес предприятия)

Дата продажи \_\_\_\_\_ М.П.

Продавец \_\_\_\_\_ / \_\_\_\_\_  
(подпись) (ФИО)

## ДЕЙСТВИТЕЛЕН ПРИ ЗАПОЛНЕНИИ

### ТАЛОН №2

На гарантийный ремонт мотоблока

(Модель: \_\_\_\_\_)

Серийный номер \_\_\_\_\_

Представитель ОТК \_\_\_\_\_  
(подпись, штамп)

Заполняет торговая организация

Продан \_\_\_\_\_  
(наименование и адрес предприятия)

Дата продажи \_\_\_\_\_ М.П.

Продавец \_\_\_\_\_ / \_\_\_\_\_  
(подпись) (ФИО)

Корешок талона №2  
на гарантийный ремонт мотоблока

(Модель: \_\_\_\_\_ )  
(Изыят: \_\_\_\_\_ 201\_\_ г.)  
Исполнитель \_\_\_\_\_ (подпись) \_\_\_\_\_ (ФИО)

Корешок талона №3  
на гарантийный ремонт мотоблока

(Модель: \_\_\_\_\_ )  
(Изыят: \_\_\_\_\_ 201\_\_ г.)  
Исполнитель \_\_\_\_\_ (подпись) \_\_\_\_\_ (ФИО)

## ДЕЙСТВИТЕЛЕН ПРИ ЗАПОЛНЕНИИ

### ТАЛОН №3

На гарантийный ремонт мотоблока

(Модель: \_\_\_\_\_ )

Серийный номер \_\_\_\_\_

Представитель ОТК \_\_\_\_\_  
(подпись, штамп)

Заполняет торговая организация

Продан \_\_\_\_\_  
(наименование и адрес предприятия)

Дата продажи \_\_\_\_\_ М.П.

Продавец \_\_\_\_\_ / \_\_\_\_\_  
(подпись) (ФИО)

## ДЕЙСТВИТЕЛЕН ПРИ ЗАПОЛНЕНИИ

### ТАЛОН №4

На гарантийный ремонт мотоблока

(Модель: \_\_\_\_\_ )

Серийный номер \_\_\_\_\_

Представитель ОТК \_\_\_\_\_  
(подпись, штамп)

Заполняет торговая организация

Продан \_\_\_\_\_  
(наименование и адрес предприятия)

Дата продажи \_\_\_\_\_ М.П.

Продавец \_\_\_\_\_ / \_\_\_\_\_  
(подпись) (ФИО)

Корешок талона №4  
на гарантийный ремонт мотоблока

(Модель: \_\_\_\_\_ )  
(Изыят: \_\_\_\_\_ 201\_\_ г.)  
Исполнитель \_\_\_\_\_ (подпись) \_\_\_\_\_ (ФИО)

## Заполняет ремонтное предприятие

\_\_\_\_\_ (наименование и подпись предприятия)

\_\_\_\_\_

\_\_\_\_\_

\_\_\_\_\_

\_\_\_\_\_

Исполнитель \_\_\_\_\_ / \_\_\_\_\_ /  
(подпись) (ФИО)

Владелец \_\_\_\_\_

\_\_\_\_\_

\_\_\_\_\_

\_\_\_\_\_

\_\_\_\_\_ / \_\_\_\_\_ /  
(подпись) (ФИО)

Дата ремонта \_\_\_\_\_ М.П.

Утверждаю \_\_\_\_\_  
(Должность, подпись, ФИО руководителя ремонтного предприятия)

## Заполняет ремонтное предприятие

\_\_\_\_\_ (наименование и подпись предприятия)

\_\_\_\_\_

\_\_\_\_\_

\_\_\_\_\_

\_\_\_\_\_

Исполнитель \_\_\_\_\_ / \_\_\_\_\_ /  
(подпись) (ФИО)

Владелец \_\_\_\_\_

\_\_\_\_\_

\_\_\_\_\_

\_\_\_\_\_

\_\_\_\_\_ / \_\_\_\_\_ /  
(подпись) (ФИО)

Дата ремонта \_\_\_\_\_ М.П.

Утверждаю \_\_\_\_\_  
(Должность, подпись, ФИО руководителя ремонтного предприятия)

## Заполняет ремонтное предприятие

\_\_\_\_\_ (наименование и подпись предприятия)

Исполнитель \_\_\_\_\_ / \_\_\_\_\_ /  
(подпись) (ФИО)

Владелец \_\_\_\_\_

\_\_\_\_\_ / \_\_\_\_\_ /  
(подпись) (ФИО)

Дата ремонта \_\_\_\_\_ М.П.

Утверждаю \_\_\_\_\_  
(Должность, подпись, ФИО руководителя ремонтного предприятия)

## Заполняет ремонтное предприятие

\_\_\_\_\_ (наименование и подпись предприятия)

Исполнитель \_\_\_\_\_ / \_\_\_\_\_ /  
(подпись) (ФИО)

Владелец \_\_\_\_\_

\_\_\_\_\_ / \_\_\_\_\_ /  
(подпись) (ФИО)

Дата ремонта \_\_\_\_\_ М.П.

Утверждаю \_\_\_\_\_  
(Должность, подпись, ФИО руководителя ремонтного предприятия)